

# MOE31B



<b>Familia</b>	Microondas
<b>Categoría</b>	Libre Integración
<b>Tipo de instalación</b>	Libre Integración
<b>Alimentación</b>	Eléctrico
<b>Sistema de cocción</b>	Microondas con grill
<b>Control</b>	Electrónico



## Estética

<b>Estética</b>	Universal	<b>Color serigrafía</b>	Negro
<b>Color</b>	Inox oscuro	<b>Puerta</b>	Con panel
<b>Color</b>	Negro	<b>Tirador</b>	Universal
<b>Acabado componentes</b>	Cromado	<b>Color tirador</b>	Cromado
<b>Material</b>	Acero inoxidable	<b>Logo</b>	Serigrafiado
<b>Tipo de inox</b>	Cepillado		

## Programas/Funciones



<b>N.º de funciones</b>	6	<b>Descongelación por peso</b>	Sí
<b>Grill ancho</b>	Sí	<b>Microondas</b>	Sí
<b>Pizza</b>	Sí	<b>Microondas + grill</b>	Sí
<b>Descongelación por tiempo</b>	Sí	<b>Programas automáticos</b>	8

## Mandos

<b>Pantalla/Reloj</b>	1 de LED	<b>Mandos</b>	Estándar con moleteado
<b>Tipo de dispositivos de regulación de mandos</b>	Mandos/Teclas	<b>Color mandos</b>	Cromado
<b>Apertura</b>	Tirador	<b>Color teclas</b>	Cromado
<b>N.º de mandos</b>	1		

## Opciones



<b>Temporizador</b>	Electrónico	<b>Alarma acústica de fin de cocción</b>	Sí
<b>Opciones de programación tiempo</b>	Inicio y fin	<b>Bloqueo de teclas/Modo seguridad para niños</b>	Sí

## Características técnicas



<b>Material de la cavidad</b>	Acero inoxidable	<b>Puerta abierta</b>	Apertura lateral
<b>N.º de luces</b>	1	<b>Nº de vidrios totales de la puerta</b>	1
<b>Tipo de Luz</b>	LED	<b>Termostato de seguridad</b>	Sí
<b>Plato giratorio</b>	Sí	<b>Sistema de enfriamiento</b>	Tangencial
<b>Dimensiones plato giratorio</b>	31,5 cm	<b>Filtro protector microondas</b>	Sí
<b>Encendido de la luz al abrir la puerta</b>	Sí	<b>Interrupción microondas al abrir la puerta</b>	Sí
<b>Tipo de grill</b>	Cuarzo	<b>Dimensiones útiles interior cavidad (axlxp)</b>	245x354x357 mm
<b>Grill - Potencia</b>	1000 W	<b>Potencia de salida útil microondas</b>	1000 W

## Equipo accesorios incluidos

<b>Rejilla</b>	1	<b>Plato pizza</b>	1
----------------	---	--------------------	---

## Prestaciones/Etiqueta energética







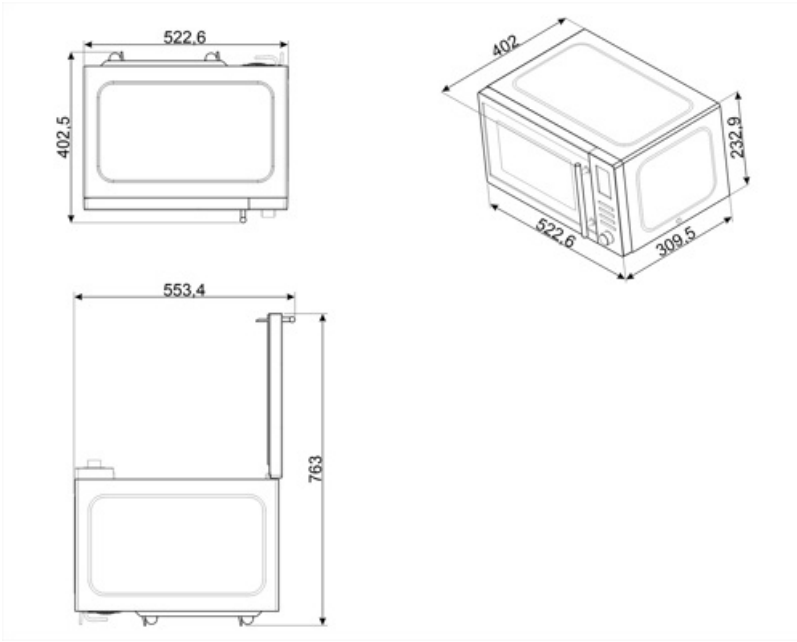

<b>Volumen útil</b>	31 l
---------------------	------

## Conexión eléctrica

<b>Enchufe</b>	Schuko (F;E)	<b>Tensión (V)</b>	240 V
<b>Datos nominales de conexión eléctrica</b>	1500 W	<b>Frecuencia (Hz)</b>	50 Hz
<b>Corriente</b>	6,25 A	<b>Largo del cable de alimentación</b>	100 cm



## Symbols glossary

-  Bloqueo de control: la opción de bloqueo de mandos, presente en diferentes tipos de productos, le permite bloquear todas las funciones y programas establecidos, así como los controles, para una seguridad total, especialmente en presencia de niños.
-  Descongelar por tiempo: con esto los tiempos de descongelación de alimentos se determinan automáticamente.
-  Resistencia Grill: el calor derivado del elemento del grill permite obtener excelentes resultados de parrilla, especialmente con carnes de espesor medio / pequeño y, en combinación con el asador (en los modelos previstos), permite un dorado uniforme al final de la cocción. Ideal para salchichas, costillas, tocino. En los hornos de 8, 10 y 11 funciones, el elemento del grill se compone de un elemento doble que permite asar sobre toda la superficie de soporte (grill largo). Esta función en estos modelos permite asar de una manera grandes cantidades uniformes de comida, especialmente carne.
-  Microondas + resistencia grill: el uso del grill determina un dorado perfecto de la superficie de los alimentos. La acción de las microondas, por otro lado, permite que la parte interna de los alimentos se cocine rápidamente.
-  2 lámparas halógenas: la presencia de 2 lámparas halógenas dispuestas asimétricamente hace que el espacio interior sea aún más brillante, eliminando las esquinas oscuras.
-  El horno microondas permite cocinar en muy poco tiempo y con un considerable ahorro de energía, sin necesidad de precalentamiento.
-  Descongelar por peso: con esta función necesaria para descongelar, se determinan automáticamente una vez que se ha establecido el peso del alimento a descongelar.
-  Microondas: al penetrar directamente en los alimentos, las microondas permiten cocinar en muy poco tiempo y con un considerable ahorro de energía. Adecuado para cocinar sin grasa, también están indicados para descongelar y calentar alimentos, manteniendo intactos tanto el aspecto original como la fragancia. Incluso la función de microondas se puede combinar con funciones tradicionales, con todas las ventajas que se derivan de ella. Ideal para todo tipo de comida.
-  Función de pizza: esta función está específicamente dedicada a cocinar pizza rápidamente, usando microondas. Para optimizar el resultado, use la función en combinación con el plato Chef