

# MOE31X



<b>Família</b>	Microondas
<b>Categoria</b>	de livre instalação
<b>Tipo de instalação</b>	de livre instalação
<b>Tipo de energia</b>	Elétrico
<b>Tipo de cocção</b>	Microondas com grill
<b>Controlo do microondas</b>	Eletrónico



## Design

<b>Design</b>	Universal	<b>Cor da serigrafia</b>	Serigrafia em preto
<b>Cor</b>	Aço inox	<b>Estética da porta</b>	Porta com painel
<b>Cor da caixa</b>	Aço inox	<b>Puxador</b>	Puxador Universal
<b>Acabamento dos componentes</b>	Componentes cromados	<b>Cor do puxador</b>	Puxador em cromado
<b>Material</b>	Aço inox	<b>Logótipo</b>	Logótipo serigrafado
<b>Tipo de aço inox</b>	Escovado		

## Programa/ Funções



<b>Nº funções</b>	6	<b>Descongelação por peso</b>	Sim
<b>Grill</b>	Sim	<b>Microondas</b>	Sim
<b>Pizza</b>	Sim	<b>Microondas + grill</b>	Sim
<b>Descongelação por tempo</b>	Sim	<b>Programas automáticos</b>	8

## Comandos

<b>Display/ Relógio</b>	LED	<b>Design dos comandos</b>	Comandos Standard
<b>Comandos</b>	Comandos/ Botões	<b>Cor dos comandos</b>	Comandos em cromado
<b>Mecanismo de abertura</b>	Abertura com puxador	<b>Cor dos comandos</b>	Cromado
<b>Nº de comandos</b>	1		

## Opções



<b>Temporizador</b>	Eletrónico	<b>Alarme sonoro de fim de confeção:</b>	Sim
<b>Opções de programação do tempo de cocção</b>	Programador de início e de fim	<b>Bloqueio de comandos de segurança para crianças:</b>	Sim

## Especificações técnicas



<b>Material da cavidade</b>	Aço inox	<b>Abertura da porta</b>	Lateral
<b>Nº de lâmpadas</b>	1	<b>Nº de vidros da porta</b>	1
<b>Tipo de iluminação</b>	LEDs	<b>Termostato de segurança</b>	Sim
<b>Prato giratório</b>	Sim	<b>Sistema de arrefecimento</b>	Tangencial
<b>Diâmetro do prato giratório</b>	31,5 cm	<b>Vidro da porta com filtro de proteção das microondas</b>	Sim
<b>Iluminação na abertura da porta</b>	Sim	<b>Interrupção do microondas por abertura da porta</b>	Sim
<b>Tipo de Grill</b>	Grill quartzo	<b>Dimensões úteis do interior da cavidade (AxLxP)</b>	245x354x357 mm
<b>Potência do grill</b>	1000 W	<b>Potência efetiva do microondas</b>	1000 W

## Acessórios incluídos

<b>Grelha larga</b>	1	<b>Prato para pizza</b>	1
---------------------	---	-------------------------	---

## Performance / Etiqueta energética







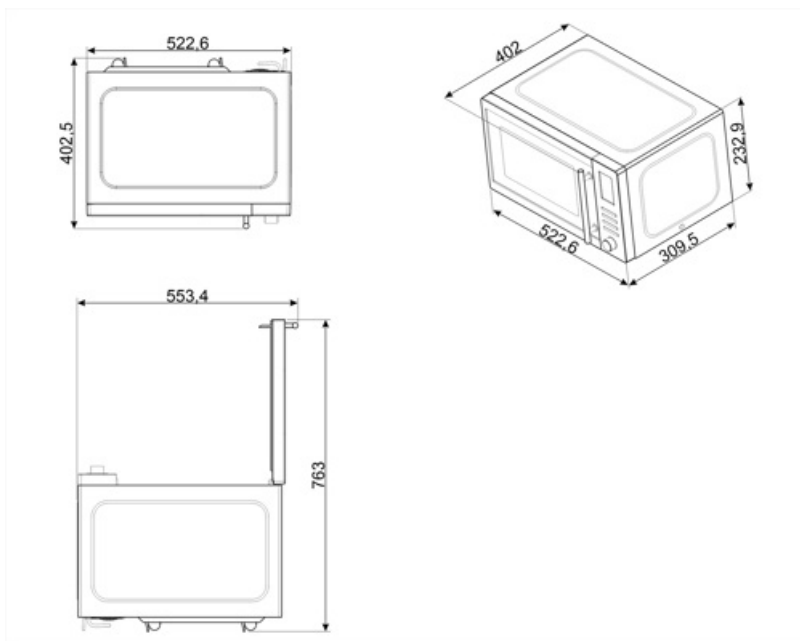



<b>Volume útil</b>	31 l
--------------------	------

## Ligação elétrica

<b>Ficha elétrica</b>	(F;E) Schuko	<b>Tensão (Volts)</b>	240 V
<b>Potência elétrica nominal</b>	1500 W	<b>Frequência (Hz)</b>	50 Hz
<b>Corrente (Amperes)</b>	6,25 A	<b>Comprimento do cabo de alimentação</b>	100 cm



## Symbols glossary

- |  |  |   |  |
|--|--|---|--|
|    | Bloqueio de comandos: opção que permite bloquear os comandos. Muito útil para proteger as crianças.  |    | A energia do microondas encurta o tempo de cocção e economiza energia.   |
|    | Descongelação por tempo: com esta função, o tempo de descongelação dos alimentos é determinado automaticamente.  |    | Descongelação por peso: com esta função, o tempo de descongelação é determinado automaticamente, através da seleção do peso dos alimentos.   |
|    | Aço inox à prova de dedadas, mantém o inox com uma aparência sempre limpa.   |    | Grill: o calor procedente da resistência grill permite conseguir ótimos resultados de gratinados, sobretudo em carnes de média / pequena espessura e, em combinação com o assador (consoante os modelos), permite terminar a cozedura dourando uniformemente os alimentos. Ideal para salsichas, costeletas e bacon. |
|    | Microondas: ao entrar diretamente no alimento, as microondas permitem cozinhar em tempos recorde e com uma notável poupança de energia. Para cozinhar sem gorduras, também são indicadas para descongelar e aquecer alimentos. |    | Microondas+grill: a seleção deste programa permite tostar o alimento ao mesmo tempo que o microondas cozinha o interior do mesmo num espaço de tempo reduzido.   |
|  | Função Pizza: para cozinhar pizzas no microondas, com esta funcionalidade ficará ainda mais saborosa.  |  | Iluminação com duas lâmpadas de halogéneo em lados e alturas diferentes para melhorar a visibilidade independentemente do número de tabuleiros e níveis em que se encontram inseridos.   |