

MP122

Volumen útil

22 l



Familia

Microondas

Categoría

Integración

Instalación

Bajo mueble

Alimentación

Eléctrico

Sistema de cocción

Microondas con grill

Control

Electrónico



Mandos



Pantalla/Reloj

1 de LED

N.º de mandos

2

Tipo de dispositivos de regulación de mandos

Mandos

Mandos

Línea

Apertura

Mando mecánico

Mandos iluminados

Sí

Opciones



Temporizador

Electrónico

Opción Show Room

Sí

Opciones de programación tiempo

Inicio y fin

Demo

Alarma acústica de fin de cocción

Sí

Bloqueo de teclas/Modo seguridad para niños

Sí

Características técnicas



Material de la cavidad

Acero inoxidable

Puerta abierta

Apertura lateral

N.º de luces

1

Nº de vidrios totales de la puerta

2

Tipo de Luz

Incandescencia

Potencia luz

20 W

Termostato de seguridad

Sí

Base cerámica

Sí

Sistema de enfriamiento

Tangencial

Encendido de la luz al abrir la puerta

Sí

Filtro protector microondas

Sí

Tipo de grill

Resistencia

Grill basculante	Sí	Interrupción microondas al abrir la puerta	Sí
Grill - Potencia	1250 W	Dimensiones útiles interior cavidad (axlpx)	220x350x280 mm
		Potencia de salida útil microondas	850 W

Equipo accesorios incluidos

Rejilla	1
---------	---

Conexión eléctrica

Datos nominales de conexión eléctrica	2700 W	Frecuencia (Hz)	50 Hz
Corriente	11 A	Largo del cable de alimentación	150 cm
Tensión (V)	220-240 V		

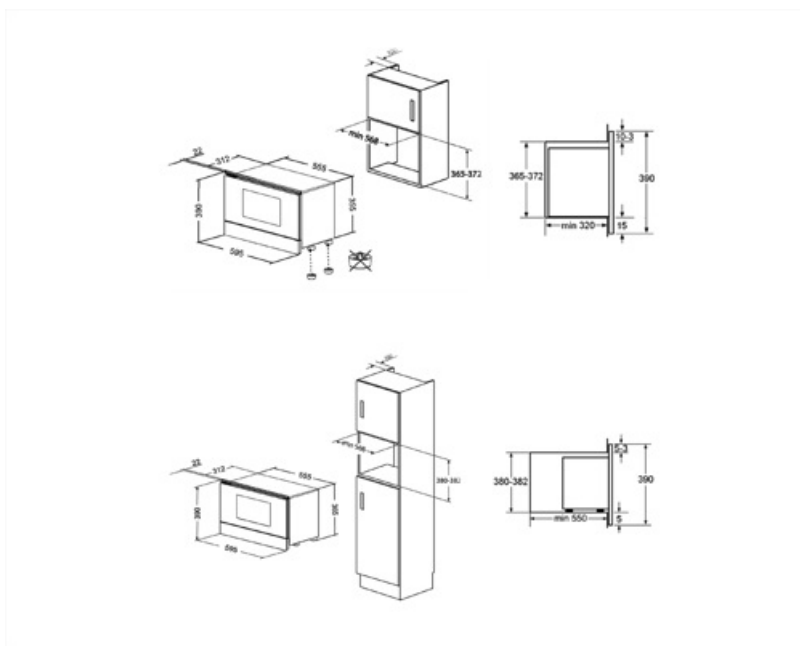













Accesorios Compatible

KITMP38

Barra fina para cambiar la altura de los hornos de microondas de 39 cm a 38 cm



Symbols glossary

-  Base vitrocerámico: la base vitrocerámica en el horno microondas no incluye la presencia de un plato giratorio. Esto, al difundir el calor constantemente y directamente desde la base, permite una cocción más uniforme y un mayor ahorro de energía. La superficie lisa también garantiza una limpieza mejor y más inmediata del interior.
-  El horno microondas permite cocinar en muy poco tiempo y con un considerable ahorro de energía, sin necesidad de precalentamiento.
-  Descongelar por peso: con esta función necesaria para descongelar, se determinan automáticamente una vez que se ha establecido el peso del alimento a descongelar.
-  Resistencia Grill: el calor derivado del elemento del grill permite obtener excelentes resultados de parrilla, especialmente con carnes de espesor medio / pequeño y, en combinación con el asador (en los modelos previstos), permite un dorado uniforme al final de la cocción. Ideal para salchichas, costillas, tocino. En los hornos de 8, 10 y 11 funciones, el elemento del grill se compone de un elemento doble que permite asar sobre toda la superficie de soporte (grill largo). Esta función en estos modelos permite asar de una manera grandes cantidades uniformes de comida, especialmente carne.
-  Microondas + resistencia grill: el uso del grill determina un dorado perfecto de la superficie de los alimentos. La acción de las microondas, por otro lado, permite que la parte interna de los alimentos se cocine rápidamente.
-  Mandos retroiluminados: los mandos retroiluminados en diferentes productos constituyen un sistema de seguridad visual, en particular en las placas, porque en ausencia de llama, la luz de los mandos se apaga.
-  Indica el volumen útil de la cavidad del horno
-  Bloqueo de control: la opción de bloqueo de mandos, presente en diferentes tipos de productos, le permite bloquear todas las funciones y programas establecidos, así como los controles, para una seguridad total, especialmente en presencia de niños.
-  Descongelar por tiempo: con esto los tiempos de descongelación de alimentos se determinan automáticamente.
-  Puerta de doble cristal: puerta de doble cristal
-  Microondas: al penetrar directamente en los alimentos, las microondas permiten cocinar en muy poco tiempo y con un considerable ahorro de energía. Adecuado para cocinar sin grasa, también están indicados para descongelar y calentar alimentos, manteniendo intactos tanto el aspecto original como la fragancia. Incluso la función de microondas se puede combinar con funciones tradicionales, con todas las ventajas que se derivan de ella. Ideal para todo tipo de comida.
-  Función de pizza: esta función está específicamente dedicada a cocinar pizza rápidamente, usando microondas. Para optimizar el resultado, use la función en combinación con el plato Chef
-  Grill basculante: la presencia de un grill basculante, que se puede liberar fácilmente, le permite mover la resistencia y limpiar la parte superior del horno con un simple gesto.