

MP122B1

Usable volume	22 l
	
Product Family	Microwave
Category	Built-in
Installation	Under cupboard
Tipo de energia	Eléctrico
Tipo de cozimento	Microwave with grill
Control	Electronic





Controls

Display / Clock	1 a LED	No. of controls	2
Type of control setting	Control knobs	Design dos comandos	Comandos Série Linea
Opening	Mechanical button	Illuminated control knobs	No

Options

			
Timer	Electronic	Showroom demo option	Yes
Time-setting options	Start and stop	Controls Lock / Child Safety	Yes
End of cooking acoustic alarm	Yes	Quick start option	No
Limited Power Consumption Mode	No		

Technical Features

  			
Cavity material	Stainless steel	Door opening	Side-opening
No. of lights	1	Full glass inner door	No
Light type	Incandescent	Total no. of door glasses	2
Light user replaceable	No	Safety Thermostat	Yes
Light Power	20 W	Cooling system	Tangential
Turntable	No	Microwave screen protection	Yes
Ceramic base	Yes		

Light when door is opened	Yes	Microwave stops when door is opened	Yes
Grill type	Heating element	Inverter	No
Tilting grill	Yes	Usable cavity space dimensions (HxWxD)	220x350x280 mm
Grill - power	1250 W	Microwave effective power	850 W

Accessories Included

Grid	1	Frame	No
Other	No		

Electrical Connection

Plug	No	Voltage (V)	220-240 V
Nominal power	2700 W	Frequency (Hz)	50 Hz
Current	11 A	Comprimento do cabo de alimentação	150 cm

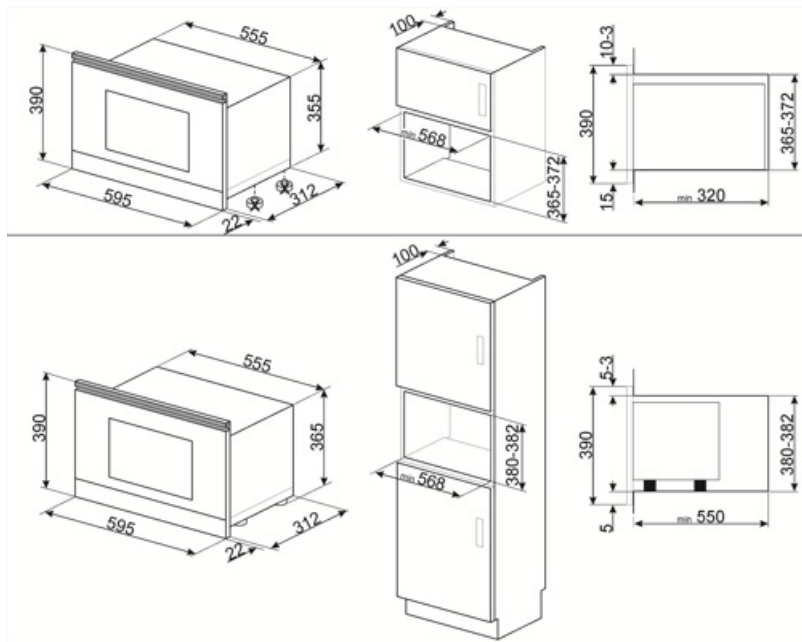













Compatible Accessories

KITMP38

Barra fina para mudar a altura dos fornos de micro-ondas de 39 cm para 38 cm



Symbols glossary

-  Base cerâmica Surfaceplus: Base cerâmica Surfaceplus para um forno de micro-ondas - não é necessário gira-discos, e toda a superfície pode ser usada para cozinhar.
-  A energia de micro-ondas encurta drasticamente os tempos de cozimento e produz economia de energia.
-  Descongelar pelo peso: Com esta função, o tempo de descongelamento é determinado
-  Elemento de grelha O uso de grelha dá excelentes resultados ao cozinhar carne de porções médias e pequenas, especialmente quando combinada com uma rotisseria (sempre que possível). Também é ideal para cozinhar salsichas e bacon.
-  Micro-ondas + elemento de grelha: O uso da grelha resulta em um perfeito escurecimento da superfície dos alimentos. A ação de micro-ondas permite em vez de cozinhar em pouco tempo a parte interna do alimento.
-  Grelha basculante: a grelha basculante pode ser facilmente desengatada para mover o elemento de aquecimento e limpar o tejadilho do aparelho em um simples passo.
-  Bloqueio para crianças: alguns modelos estão equipados com um dispositivo para bloquear o programa/ciclo para que não possa ser acidentalmente alterado.
-  Descongelar pelo tempo: com esta função, o tempo de descongelamento dos alimentos é determinado automaticamente.
-  Portas de vidros duplos: Número de portas envidraçadas.
-  Micro-ondas Penetrando diretamente na comida, micro-ondas cozinham muito rapidamente e com considerável economia de energia. Adequados para cozinhar sem gordura, eles também são capazes de descongelar e aquecer alimentos sem alterar a sua aparência original e aroma. A função de micro-ondas também pode ser combinada com funções convencionais com todas as vantagens resultantes. Ideal para todos os tipos de alimentos.
-  Micro-ondas para pizza: Esta função cozinha pizza mais rápido graças às micro-ondas. Para otimizar o resultado final, use a função combinada com a placa do Chef
-  A capacidade indica a quantidade de espaço útil no compartimento do forno em litros.

Benefit (TT)

Electronic control

Timely temperature management and heat uniformity

Child control lock

Thanks to the child safety lock, the microwave provides peace of mind for parents while improving overall safety in the home environment

Pizza function

Preset mode for optimal baking or heating of pizza