

MP122N1

Használható mennyiség

22 l



Termékcsalád

Mikrohullámú sütő

Kategória

Beépítés

Üzembe helyezés

Szekrény alatt

Power supply

Electric

Főzési mód

Mikrohullámú grillel

PC

Elektronikus



Kezelő elemek

Kijelző / óra

1 LED

Vezérlők száma

2

Vezérlési beállítás típusa

Vezérlőgombok

Control knobs

Linea

Nyílás

Mechanikus gomb

Opciók



Időzítő

Elektronikus

Bemutatóterem demó opció

Igen

Időbeállítási lehetőségek

Indítás és leállítás

A zár/gyermekbiztonság vezérlése

Igen

Sütés vége hangjelzés

Igen

MŰSZAKI JELLEMZŐK



Sütőtér anyaga

Rozsdamentes acél

Ajtónyílás

Oldalsó nyílás

Lámpák száma

1

Ajtóüvegek száma összesen

2

Világítás típusa

Izzólámpa

Fényerősség

20 W

Biztonsági termosztát

Igen

Kerámia alap

Igen

Hűtőrendszer

Érintő

Az ajtó kinyitásakor világít

Igen

Mikrohullámú védelem

Igen

Grill típusa

Fűtőelem

Az ajtó kinyitásakor a mikrohullámú sütő leáll

Igen

Billenő rács

Igen

Használható sütőtér méretei (ma. x ma. x mé.)

220x350x280 mm

Grill – teljesítmény

1250 W

Mikrohullámú hatásos teljesítmény 850 W

Mellékelt tartozékok

Rács 1

Elektromos csatlakozás

Névleges teljesítmény 2700 W
Jelenlegi 11 A
Feszültség (V) 220-240 V

Frekvencia (Hz) 50 Hz
Tápkábel hossza 150 cm

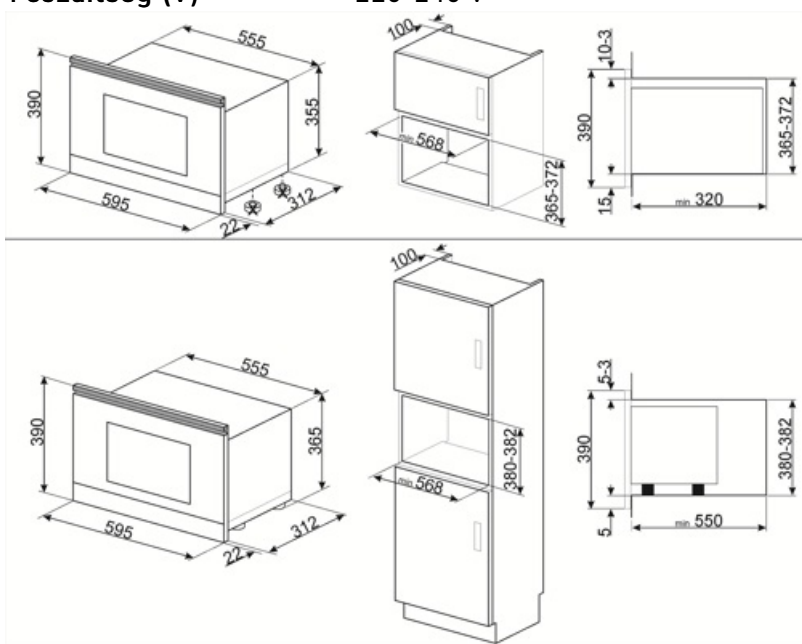













Compatible Accessories

KITMP38

Vékony rúd a mikrohullámú sütők magasságának 39 cm-ről 38 cm-re történő megváltoztatásához



Symbols glossary

-  Surfaceplus kerámia alap: Surfaceplus kerámia alap mikrohullámú sütőhöz – nincs szükség forgótányérra, és a teljes felület használható főzéshez.
-  A mikrohullámú energia drasztikusan lerövidíti a sütési időt és energiatakarékosságot eredményez.
-  Kiolvasztás súly alapján: Automatikus leolvastás funkció. A rendelkezésre álló kategóriákból választhatja ki a kiolvasztandó étel típusát (HÚS – HAL – KENYÉR – DESSZERTEK) Az étel súlyának megadása után a sütő automatikusan meghatározza a megfelelő kiolvasztáshoz szükséges időt.
-  Grill: Nagyon erős hő, amely csak felülről, egy dupla fűtőelemből érkezik. A ventilátor nem aktív. Kiváló grillezési eredményt biztosít. A sütés végén használva egyenletes barnítást biztosít az ételeknek.
-  Mikrohullámú + grill elem: A grill használata az étel felületének tökéletes barnulását eredményezi. A mikrohullámok hatása pedig lehetővé teszi, hogy rövid idő alatt megfőzze az étel belső részét.
-  Billenő rács: a billenő rács könnyen kiakasztható, hogy a fűtőelemet elmozdíthassa és a készülék tetejét egyetlen egyszerű lépésben megtisztíthassa.
-  Gyerekszár: néhány modell fel van szerelve a program/ciklus zárolására szolgáló eszközzel, hogy ne lehessen véletlenül megváltoztatni.
-  Kiolvasztás idő szerint: Kézi leolvastás funkció. A beállított időtartam végén a funkció leáll.
-  Kettős üvegezésű ajtók: Üvegezett ajtók száma.
-  Mikrohullám: A mikrohullámú sütők közvetlenül az élelmiszerbe hatolva nagyon gyorsan és jelentős energiamegtakarítással főznek. Alkalmos zsír nélküli sütésre, képes kiolvasztani és felmelegíteni az ételeket anélkül, hogy megváltoztatnák eredeti megjelenésüket és aromájukat. A mikrohullámú funkció kombinálható a hagyományos funkciókkal is, az összes ebből eredő előnnyel. Ideális mindenféle ételhez.
-  Pizza és mikrohullámú sütő: Ez a funkció a mikrohullámú sütőnek köszönhetően gyorsabban süti a pizzát. A végeredmény optimalizálásához használja a funkciót a Chef tányérral kombinálva.
-  A kapacitás a sütőtérben lévő hasznos tér méretét mutatja literben.

Benefit (TT)

Elektronikus vezérlés

Időszerű hőmérséklet-szabályozás és egyenletes hőeloszlás

Gyerekvezérlés reteszelés

A gyermekbiztonsági zárnak köszönhetően a mikrohullámú sütő nyugalmat biztosít a szülőknek, miközben javítja az otthoni környezet általános biztonságát

Pizza funkció

Előre beállított üzemmód a pizza optimális sütéséhez vagy melegítéséhez