

# MP122S1

**Καθαρή χωρητικότητα**

22 λίτρα



**Οικογένεια προϊόντων**

Φούρνος μικροκυμάτων

**ΚΑΤΗΓΟΡΙΑ**

Εντοιχιζόμενος

**ΤΟΠΟΘΕΤΗΣΗ**

Σε κρεμαστό ντουλάπι

**Power supply**

Electric

**Cooking Method**

Φούρνος μικροκυμάτων με γκριλ

**Έλεγχος**

Ηλεκτρονικός



## ΠΡΟΓΡΑΜΜΑΤΑ / ΛΕΙΤΟΥΡΓΙΕΣ

**Αριθμός λειτουργιών**

6

**Γκριλ**



**Pizza**



**Απόψυξη βάσει χρόνο**



**Απόψυξη βάσει βάρους**



**Μικροκύματα**



**Μικροκύματα + γκριλ**



## ΧΕΙΡΙΣΜΟΣ

**Οθόνη / Ρολόι**

1 με LED

**Τύπος ρύθμισης ελέγχου**

Κουμπιά ελέγχου

**Άνοιγμα**

Μηχανικό κουμπι

**Αριθμός κουμπιών ελέγχου**

2

**Control knobs**

Linea

## ΕΠΙΛΟΓΕΣ



**Χρονοδιακόπτης**

Ηλεκτρονικός

**Επιλογές ρύθμισης χρόνου**

Έναρξη και διακοπή

**Ηχητικό σήμα λήξης μαγειρέματος**

Ναι

**Επιλογή επίδειξης εκθεσιακού χώρου**

Ναι

**Κλείδωμα χειριστηρίων / Ασφάλεια παιδιών**

Ναι

## ΤΕΧΝΙΚΑ ΧΑΡΑΚΤΗΡΙΣΤΙΚΑ



<b>Υλικό κοιλότητας</b>	Ανοξείδωτο ατσάλι	<b>Άνοιγμα πόρτας</b>	Πλευρικό άνοιγμα
<b>Αριθμός λαμπτήρων</b>	1	<b>Συνολικός αριθμός κρυστάλλων πόρτας</b>	2
<b>Τύπος φωτός</b>	Πυράκτωσης	<b>Θερμοστάτης ασφαλείας</b>	Ναι
<b>Ισχύς λαμπτήρα</b>	20 W	<b>Σύστημα ψύξης</b>	Εφαπτόμενο
<b>Κεραμική βάση</b>	Ναι	<b>Προστασία οθόνης μικροκυμάτων</b>	Ναι
<b>Ενεργοποίησης φωτισμού με το άνοιγμα της πόρτας</b>	Ναι	<b>Ο φούρνος μικροκυμάτων σταματά όταν ανοίγει η πόρτα</b>	Ναι
<b>Τύπος γκριλ</b>	Στοιχείο θέρμανσης	<b>Ωφέλιμες διαστάσεις χώρου κοιλότητας (HxWxD)</b>	220x350x280 mm
<b>Ανακλινόμενο γκριλ</b>	Ναι	<b>Ισχύς μικροκυμάτων</b>	850 W
<b>Ισχύς γκριλ</b>	1250 W		

## ΠΕΡΙΛΑΜΒΑΝΟΜΕΝΑ ΑΞΕΣΟΥΑΡ

<b>Σχάρα</b>	1
--------------	---

## ΗΛΕΚΤΡΙΚΗ ΣΥΝΔΕΣΗ

<b>Ονομαστική ισχύς</b>	2700 W	<b>Συχνότητα (Hz)</b>	50 Hz
<b>Ρεύμα</b>	11 A	<b>Μήκος καλωδίου τροφοδοσίας</b>	150 cm
<b>Τάση (V)</b>	220-240 V		

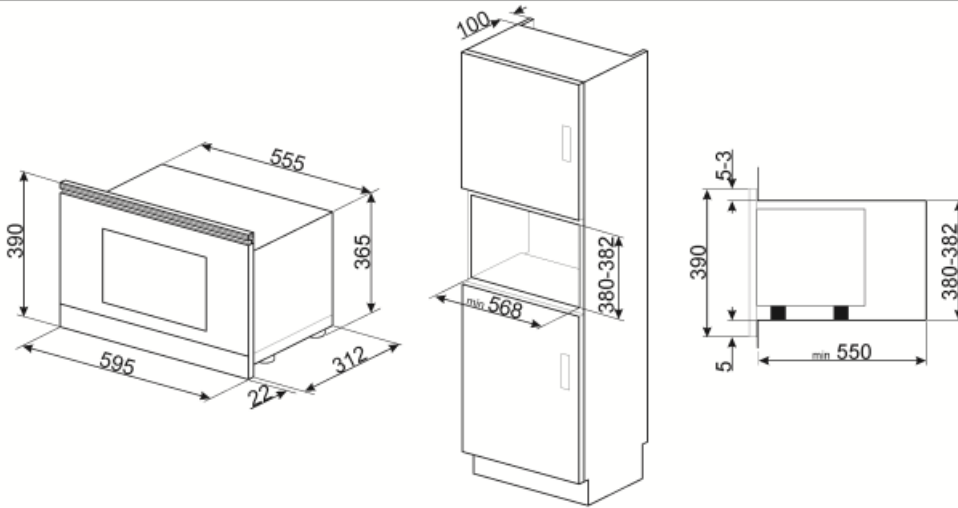
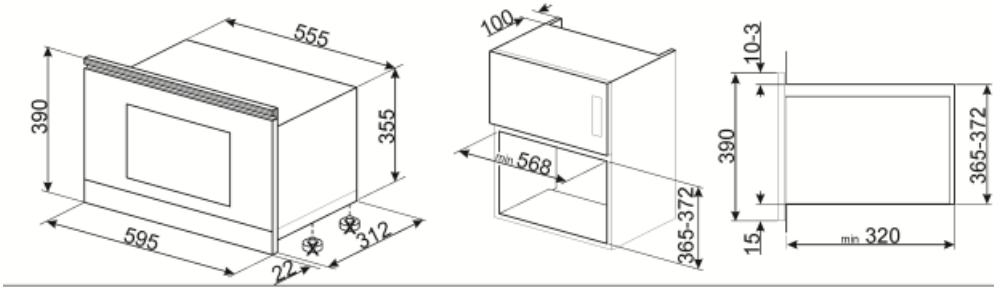

## Not included accessories

---



### KITMP38













Λεπτή μπάρα για να αλλάξετε το ύψος των φούρνων μικροκυμάτων από 39cm σε 38cm



### KITPLATE

Ο φούρναρης πιάτου είναι πλάκα αλουμινίου επικαλυμμένη με τεφλόν με το κάτω μέρος από σιδηρούχο υλικό εμβαπτισμένο σε ελαστικό σιλικόνης 26,5 cm άκρα της πατούρας, 25 cm βάση

## Symbols glossary (TT)

-  Κεραμική βάση Surfaceplus: Κεραμική βάση Surfaceplus για φούρνο μικροκυμάτων - δεν απαιτείται συσκευή περιστροφής και ολόκληρη η επιφάνεια μπορεί να χρησιμοποιηθεί για μαγείρεμα.
-  Η ενέργεια των μικροκυμάτων μειώνει δραματικά τους χρόνους μαγειρέματος και παράγει εξοικονόμηση ενέργειας.
-  Απόψυξη κατά βάρος: Με αυτή τη λειτουργία καθορίζεται ο χρόνος απόψυξης.
-  Στοιχείο γκριλ: Η χρήση γκριλ δίνει άριστα αποτελέσματα κατά το μαγείρεμα κρέατος μεσαίων και μικρών μερίδων, ειδικά όταν συνδυάζεται με ψησταριά (όπου είναι δυνατόν). Ιδανικό και για λουκάνικα και μπέικον.
-  Μικροκύματα + στοιχείο γκριλ: Η χρήση του γκριλ έχει ως αποτέλεσμα το τέλειο μαύρισμα της επιφάνειας του φαγητού. Η δράση των φούρνων μικροκυμάτων επιτρέπει αντί του μαγειρέματος σε σύντομο χρονικό διάστημα το εσωτερικό μέρος του φαγητού.
-  Σχάρα ανάκλισης: η σχάρα ανάκλισης μπορεί εύκολα να αποσυνδεθεί για να μετακινήσετε το θερμαντικό στοιχείο και να καθαρίσετε την οροφή της συσκευής σε ένα απλό βήμα.
-  Παιδική ασφάλεια: ορισμένα μοντέλα είναι εξοπλισμένα με συσκευή για το κλείδωμα του προγράμματος/κύκλου έτσι ώστε να μην μπορεί να αλλάξει κατά λάθος.
-  Απόψυξη με το χρόνο: με αυτή τη λειτουργία ο χρόνος απόψυξης των τροφίμων καθορίζεται αυτόματα.
-  Πόρτες με διπλά τζάμια: Αριθμός θυρών με τζάμια.
-  Μικροκύματα: Διεισδύοντας κατευθείαν στο φαγητό, τα μικροκύματα μαγειρεύουν πολύ γρήγορα και με σημαντική εξοικονόμηση ενέργειας. Κατάλληλα για μαγείρεμα χωρίς λίπος, είναι επίσης σε θέση να ξεπαγώσουν και να ζεστάνουν τα τρόφιμα χωρίς να αλλοιώσουν την αρχική τους εμφάνιση και άρωμα. Η λειτουργία μικροκυμάτων μπορεί επίσης να συνδυαστεί με συμβατικές λειτουργίες με όλα τα πλεονεκτήματα που προκύπτουν. Ιδανικό για όλα τα είδη τροφίμων.
-  Φούρνος μικροκυμάτων πίτσας: Αυτή η λειτουργία μαγειρεύει την πίτσα πιο γρήγορα χάρη στους φούρνους μικροκυμάτων. Για να βελτιστοποιήσετε το τελικό αποτέλεσμα, χρησιμοποιήστε τη λειτουργία σε συνδυασμό με την πλάκα Chef.
-  Η χωρητικότητα δηλώνει την ποσότητα του χρησιμοποιήσιμου χώρου στην κοιλότητα του φούρνου σε λίτρα.