

MP322X1



Familia	Microondas
Categoría	Integración
Tipo de instalación	Integración
Instalación	Bajo mueble
Alimentación	Eléctrico
Sistema de cocción	Microondas con grill
Control	Electrónico



Estética

Estética	Clásica	Tipo de vidrio	Nerovista
Color	Acero inoxidable	Color serigrafía	Negro
Acabado	Anti-huellas	Puerta	Con 2 bandas horizontales
Material	Acero inoxidable	Logo	Embutido
Tipo de inox	Cepillado		

Programas/Funciones



N.º de funciones	6	Descongelación por peso	Sí
Grill ancho	Sí	Microondas	Sí
Pizza	Sí	Microondas + grill	Sí
Descongelación por tiempo	Sí		

Mandos

Pantalla/Reloj	1 de LED	N.º de mandos	2
Tipo de dispositivos de regulación de mandos	Mandos	Mandos	Clásica
Apertura	Mando mecánico		

Opciones



Temporizador	Electrónico	Opción Show Room Demo	Sí
Opciones de programación tiempo	Inicio y fin	Bloqueo de teclas/Modo seguridad para niños	Sí
Alarma acústica de fin de cocción	Sí		

Características técnicas



Material de la cavidad	Acero inoxidable	Puerta abierta	Apertura lateral
N.º de luces	1	Nº de vidrios totales de la puerta	2
Tipo de Luz	Incandescencia	Termostato de seguridad	Sí
Potencia luz	20 W	Sistema de enfriamiento	Tangencial
Base cerámica	Sí	Filtro protector microondas	Sí
Encendido de la luz al abrir la puerta	Sí	Interrupción microondas al abrir la puerta	Sí
Tipo de grill	Resistencia	Dimensiones útiles interior cavidad (axlxp)	220x350x280 mm
Grill basculante	Sí	Potencia de salida útil microondas	850 W
Grill - Potencia	1250 W		

Equipo accesorios incluidos

Rejilla	1	Otro	Kit mandos de selección
---------	---	------	-------------------------

Prestaciones/Etiqueta energética









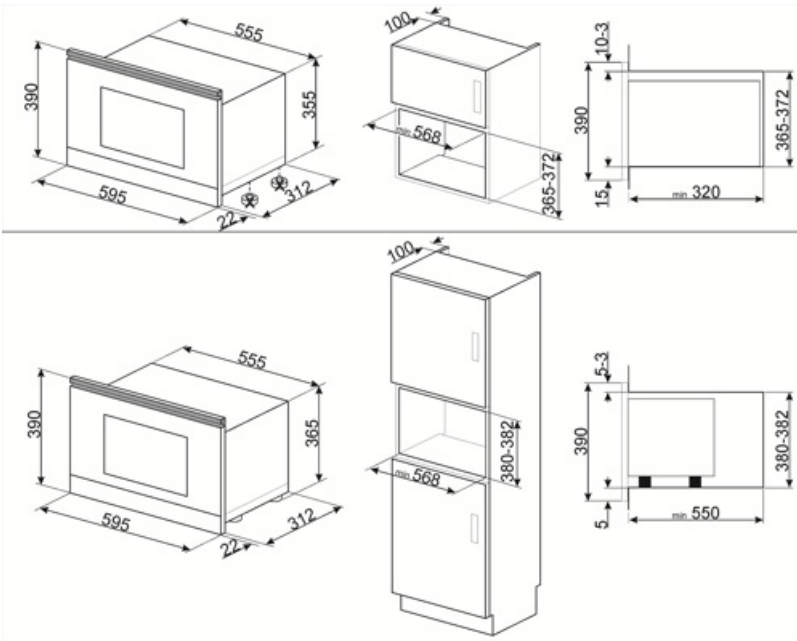





Volumen útil	22 l	Volumen bruto	23 l
--------------	------	---------------	------

Conexión eléctrica

Enchufe	No	Tensión (V)	220-240 V
Datos nominales de conexión eléctrica	2700 W	Frecuencia (Hz)	50 Hz
Corriente	11 A	Largo del cable de alimentación	150 cm



Symbols glossary

-  Base vitrocerámico: la base vitrocerámica en el horno microondas no incluye la presencia de un plato giratorio. Esto, al difundir el calor constantemente y directamente desde la base, permite una cocción más uniforme y un mayor ahorro de energía. La superficie lisa también garantiza una limpieza mejor y más inmediata del interior.
-  El horno microondas permite cocinar en muy poco tiempo y con un considerable ahorro de energía, sin necesidad de precalentamiento.
-  Descongelar por peso: con esta función necesaria para descongelar, se determinan automáticamente una vez que se ha establecido el peso del alimento a descongelar.
-  Antihuellas: el tratamiento especial al que se somete el acero inoxidable evita la formación de halos y huellas digitales en la superficie y ayuda a mejorar su brillo.
-  Microondas: al penetrar directamente en los alimentos, las microondas permiten cocinar en muy poco tiempo y con un considerable ahorro de energía. Adecuado para cocinar sin grasa, también están indicados para descongelar y calentar alimentos, manteniendo intactos tanto el aspecto original como la fragancia. Incluso la función de microondas se puede combinar con funciones tradicionales, con todas las ventajas que se derivan de ella. Ideal para todo tipo de comida.
-  Función de pizza: esta función está específicamente dedicada a cocinar pizza rápidamente, usando microondas. Para optimizar el resultado, use la función en combinación con el plato Chef
-  Indica el volumen útil de la cavidad del horno
-  Bloqueo de control: la opción de bloqueo de mandos, presente en diferentes tipos de productos, le permite bloquear todas las funciones y programas establecidos, así como los controles, para una seguridad total, especialmente en presencia de niños.
-  Descongelar por tiempo: con esto los tiempos de descongelación de alimentos se determinan automáticamente.
-  Puerta de doble cristal: puerta de doble cristal
-  Resistencia Grill: el calor derivado del elemento del grill permite obtener excelentes resultados de parrilla, especialmente con carnes de espesor medio / pequeño y, en combinación con el asador (en los modelos previstos), permite un dorado uniforme al final de la cocción. Ideal para salchichas, costillas, tocino. En los hornos de 8, 10 y 11 funciones, el elemento del grill se compone de un elemento doble que permite asar sobre toda la superficie de soporte (grill largo). Esta función en estos modelos permite asar de una manera grandes cantidades uniformes de comida, especialmente carne.
-  Microondas + resistencia grill: el uso del grill determina un dorado perfecto de la superficie de los alimentos. La acción de las microondas, por otro lado, permite que la parte interna de los alimentos se cocine rápidamente.
-  Grill basculante: la presencia de un grill basculante, que se puede liberar fácilmente, le permite mover la resistencia y limpiar la parte superior del horno con un simple gesto.