

MP322X1

Tilavuus

22 l



Tuoteryhmä

Mikroaaltouuni

Ryhmä

Sisäinen

Asennus

Yläkaappi

Energia

Sähköinen

Ruoanvalmistusmenetelmä

Mikroaaltouuni ja grilli

Unin säätimet

Elektroninen



Ohjelmat/toiminnot

Toimintojen määrä

6

Grilli



Pizza



Ajastettu sulatus



Sulatus painon perusteella



Mikroaalto



Mikroaalto + grilli



Säätimet

Näyttö / kello

1 LED

Ohjauslaitteiden tyyppi

Säätimet

Avaustekniikka

Mekaaninen painike

Säätimien lukumäärä

2

Säätimet

Classic

Vaihtoehdot



Ajastin

Elektroninen

Ajastusvaihtoehdot

Viiveajastin

Äänimerkki
kypsennyksen
päätyessä

Kyllä

Esittelytila

Kyllä

Säätimet/lapsilukko

Kyllä

Tekniset ominaisuudet



Uunin sisämateriaali	Ruostumaton teräs	Oven avaus	Avautuu sivulta
Valojen määrä	1	Luukun lasien määrä	2
Valon tyyppi	Hehkulamppu	Turvatermostaatti	Kyllä
Valoteho	20 W	Jäähdytysjärjestelmä	Tangentiaalinen
Keraaminen pohja	Kyllä	Mikroaaltouunin luukun suoja verkko	Kyllä
Valaistus luukun ollessa auki	Kyllä	Mikroaaltouuni pysähtyy, kun luukku avataan	Kyllä
Grillin tyyppi	Kuumennusvastus	Uunin nettosisämitat (k x l x s)	220x350x280 mm
Kallistettava grilli	Kyllä	Mikroaaltoteho	850 W
Grillausteho	1250 W		

Vakiovarusteet

Ritilä	1	Muu	Selection-säädinsarja
---------------	---	------------	-----------------------

Sähköliitännä

Sähköliitännätäteho (W)	2700 W	Taajuus (Hz)	50 Hz
Virta (A)	11 A	Johdon pituus	150 cm
Jännite (V)	220-240 V		

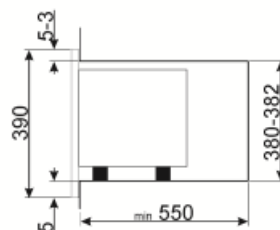
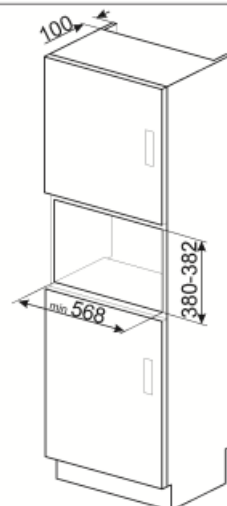
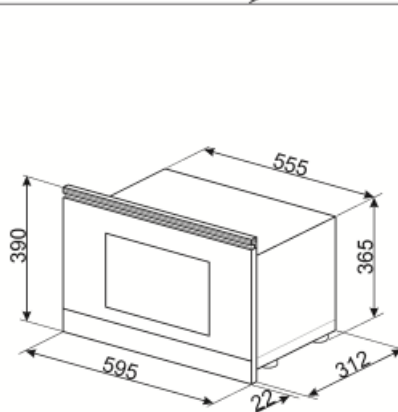
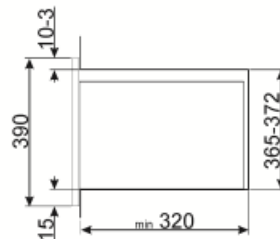
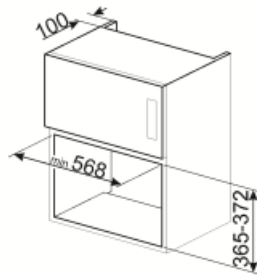
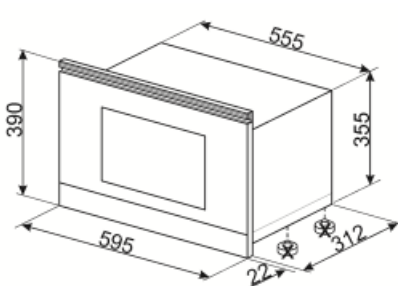













Not included accessories

KITMP38

Ohut palkki mikroaaltouunien korkeuden muuttamiseksi 39 cm:stä 38 cm:iin



Symbols glossary (TT)

-  Surfaceplus-keramiikka-alusta: Surfaceplus-keramiikka-alusta mikroaaltouunille: ei pyörivää lautasta, koko pintaa voidaan käyttää kypsennykseen.
-  Mikroaaltoenergia lyhentää kypsennysaikoja rajusti ja saa aikaan energiasäästöjä.
-  Painoperusteinen sulatus: Automaattinen sulatustoiminto. Sulatettavan ruoan tyyppi valitaan saatavilla olevista kategorioista (LIHA - KALA - LEIPÄ - JÄLKIRUOAT). Kun ruoan paino on lisätty, uuni määrittelee automaattisesti kunnolliseen sulatukseen tarvittavan ajan.
-  Grilli: Erittäin voimakas lämpö, joka tulee ainoastaan ylhäältä kaksoislämmitysvastuksesta. Puhallin ei ole päällä. Tarjoaa erinomaiset grillaus- ja gratinointitulokset. Kypsennyksen lopussa käytettynä tarjoaa yhtenäisen ruskistuksen ruoille.
-  Mikroaalto + grilliosa: Grillin käyttö saa ruoan pinnan ruskistumaan täydellisesti. Mikroaaltojen vaikutus mahdollistaa ruoan sisäosan kypsennyksen lyhyessä ajassa.
-  Kalteva grilli: kalteva grilli voidaan irrottaa helposti vastuksen liikuttamiseksi ja laitteen katon puhdistamiseksi yhdessä helpossa vaiheessa.
-  Lapsilukko: jotkin mallit on varustettu laitteella, joka lukitsee ohjelman/jakson, jottei sitä voitaisi muuttaa vahingossa.
-  Aikaperusteinen sulatus: Manuaalinen sulatustoiminto. Toiminto lakkaa asetetun keston päätyttyä.
-  Kaksinkertaiset lasiovet: Lasiovien lukumäärä.
-  Mikroaalto: Mikroaallot tunkeutuvat ruokaan suoraan ja mahdollistavat erittäin nopean kypsennyksen ja huomattavat energiasäästöt. Soveltuvat kypsennykseen ilman rasvaa sekä ruoan sulattamiseen ja lämmittämiseen ilman, että alkuperäinen ulkomuoto ja maku muuttuisivat. Mikroaaltotoiminto voidaan yhdistää myös perinteisiin toimintoihin, mistä syntyy etuja. Ihanteellinen kaikentyyppisille ruoille.
-  Pizza mikroaalto: Tämän toiminnon avulla pizza paistuu nopeammin mikroaaltojen ansiosta. Lopputuloksen optimoimiseksi käytä toimintoa yhdessä Chefplaten kanssa
-  Tilavuus kertoo, minkä verran uunissa on käytettävänä tilaa litroissa.