

MP322X1



Termékcsalád	Mikrohullámú sütő
Kategória	Beépíthető
Telepítés típusa	Beépíthető
Üzembe helyezés	Felsőszekrénybe építhető
Tápellátás	Elektromos
Főzési mód	Mikrohullám grillel
Vezérlés	Elektronikus



Design

Design család	Classica	Üveg típusa	Eclipse
Szín	Rozsdamentes acél	Serigraphy colour	Fekete
Felületkezelés	Ujjlenyomatmentes	Ajtó	2 vízszintes panellel
Anyag	Rozsdamentes acél	Logo	Embossed
Acél típusa	Szálcsiszolt		

Program/Funkciók

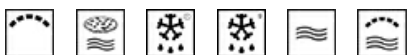

Funkciók száma	6	Kiolvasztás súly alapján	Igen
Teljes grill	Igen	Mikrohullámú sütő	Igen
Pizza	Igen	Mikrohullám + grill	Igen
Kiolvasztás idő szerint	Igen		

Kezelő elemek

Kijelző / Óra	1 LED	Vezérlőelemek száma	2
Vezérlés típusa	Vezérlőgombok	Control knobs	Classica
Nyitás	Mechanikus nyomógomb		

Opciók



Időzítő	Elektronikus	Bemutató üzemmód	Igen
---------	--------------	------------------	------

Időbeállítási lehetőségek	Indítás és leállítás	Vezérlés zár / Gyermekbiztonsági zár	Igen
Sütés vége hangjelzés	Igen		

MŰSZAKI JELLEMZŐK



Sütőtér anyaga	Rozsdamentes acél	Ajtónyitás típusa	Oldalra nyíló
Világítás száma	1	Ajtóüvegek száma összesen	2
Világítás típusa	Izzólámpa	Biztonsági termosztát	Igen
Világítás teljesítménye	20 W	Hűtőrendszer	Tangenciális
Kerámia alap	Igen	Mikrohullám védelem	Igen
Az ajtó kinyitásakor világít	Igen	Az ajtó kinyitásakor a mikrohullámú sütő leáll	Igen
Grill típusa	Fűtőelem	Használható sütőtér méretei (ma. x ma. x mé.)	220x350x280 mm
Lehajtható grill fűtőelem	Igen	Mikrohullám teljesítmény	850 W
Grill teljesítmény	1250 W		

Mellékelt tartozékok

Rács	1	Egyéb	Cucina vezérlógomb készlet
------	---	-------	----------------------------

Teljesítmény / Energiacímke















Használható mennyiség	22 l	Bruttó térfogat	23 l
-----------------------	------	-----------------	------

Elektromos csatlakozás

Csatlakozódugó	Nem	Feszültség (V)	220-240 V
Névleges teljesítmény	2700 W	Frekvencia (Hz)	50 Hz
Áramerősség	11 A	Tápkábel hossza	150 cm



Symbols glossary

-  Surfaceplus kerámia alap: Surfaceplus kerámia alap mikrohullámú sütőhöz – nincs szükség forgótányérra, és a teljes felület használható főzéshez.
-  A mikrohullámú energia jelentősen lerövidíti a sütemési időt, és energiamegtakarítást tesz lehetővé.
-  Kiolvasztás súly alapján: Automatikus kiolvasztás funkció. A rendelkezésre álló kategóriákból választhatja ki a kiolvasztandó étel típusát (HÚS – HAL – KENYÉR – DESSZERTEK) Az étel súlyának megadása után a sütő automatikusan meghatározza a megfelelő kiolvasztáshoz szükséges időt.
-  Ujjlenyomatmentes rozsdamentes acél: speciális felületkezelési eljárás, amely megóvja az acélfelületet a foltoktól, így a készülék hosszú ideig megőrzi újszerű csillogását.
-  Mikrohullámú technológia: Gyorsaság és hatékonyság kompromisszumok nélkül. Ez a funkció kíméletes, mégis rendkívül gyors hőkezelést biztosít, megőrizve az alapanyagok textúráját, ízvilágát és tápanyagtartalmát, miközben energiát takarít meg. Kiválóan alkalmas zsiradékmentes sütéshez, valamint az ételek felolvasztásához és melegítéséhez anélkül, hogy megváltoztatná azok eredeti megjelenését vagy aromáját. A mikrohullámú funkció hagyományos sütemési módokkal is kombinálható, kihasználva mindkét technológia előnyeit. Ideális minden típusú ételhez.
-  Pizza és mikrohullám: Ez a funkció a mikrohullámok segítségével gyorsabb sütemést tesz lehetővé. Az optimális eredmény elérése érdekében javasolt a funkciót a Chef tállal együtt használni.
-  A kapacitás a sütőtérben lévő hasznos tér méretét mutatja literben.
-  Gyerekszár: egyes modellek olyan funkcióval rendelkeznek, amely lehetővé teszi a program vagy ciklus zárolását, megakadályozva annak véletlen módosítását.
-  Kiolvasztás idő szerint: Maunális funkció. A beállított időtartam végén a funkció leáll.
-  Kétrétegű üveg ajtók: üvegezett ajtók száma.
-  Grill: Intenzív felső hőleadás a dupla fűtőszálnak köszönhetően, ventilátoros rásegítés nélkül. Ez a beállítás tökéletes ropogós textúrák kialakításához és aranybarna kérgesítéshez, mely egyenletes pirítást eredményez minden fogásnak.
-  Mikrohullám + grill: A grill használata tökéletes pirulást eredményez az ételek felületén, miközben a mikrohullámú technológia lehetővé teszi hogy rövid idő alatt megfőzze az étel belső részét.
-  Lehajtható grill: a grill fűtőszál egy egyszerű mozdulattal kiakasztható és elmozdítható, így a készülék felső része egyetlen lépésben, könnyedén megtisztítható.