

# MP322X1

Volume utile

22 l



Famiglia

Microonde

Categoria

Da incasso

Installazione

Sottopensile

Alimentazione

Elettrico

Metodo di Cottura

Microonde con grill

Controllo

Elettronico



## Programmi / Funzioni forno principale

N° funzioni

6

Grill largo



Pizza



Scongelamento a tempo



Scongelamento a peso



Microonde



Microonde + grill



## Comandi

Display / Orologio

1 a LED

N° manopole

2

Comandi

Manopole

Manopole

Classica

Apertura

Tasto meccanico

## Opzioni



Programmatore Tempo

Elettronico

Opzione Show Room

Sì

Opzioni di

Inizio e fine

Demo

programmazione tempo

Blocco Tasti/ Sicurezza

Sì

Allarme acustico di fine

Sì

Bambini

cottura

## Caratteristiche Tecniche



<b>Materiale della cavità</b>	Acciaio Inox	<b>Apertura porta</b>	A bandiera
<b>N° di luci</b>	1	<b>N° vetri porta totale</b>	2
<b>Tipo di luce</b>	Incandescenza	<b>Termostato di sicurezza</b>	Sì
<b>Potenza luce</b>	20 W	<b>Sistema di raffreddamento</b>	Tangenziale
<b>Base ceramica</b>	Sì	<b>Schermo protettivo microonde</b>	Sì
<b>Accensione luce all'apertura porta</b>	Sì	<b>Interruzione microonde all'apertura della porta</b>	Sì
<b>Tipo Grill</b>	Resistenza	<b>Dimensioni utili interno cavità (hxlxp)</b>	220x350x280 mm
<b>Grill basculante</b>	Sì	<b>Potenza resa microonde</b>	850 W
<b>Grill - Potenza</b>	1250 W		

## Dotazione Accessori Inclusi

<b>Griglia</b>	1	<b>Altro</b>	Kit manopole Selezione
----------------	---	--------------	------------------------

## Collegamento Elettrico

<b>Dati nominali di collegamento elettrico</b>	2700 W	<b>Frequenza (Hz)</b>	50 Hz
<b>Corrente (A)</b>	11 A	<b>Lunghezza cavo di alimentazione</b>	150 cm
<b>Tensione (V)</b>	220-240 V		

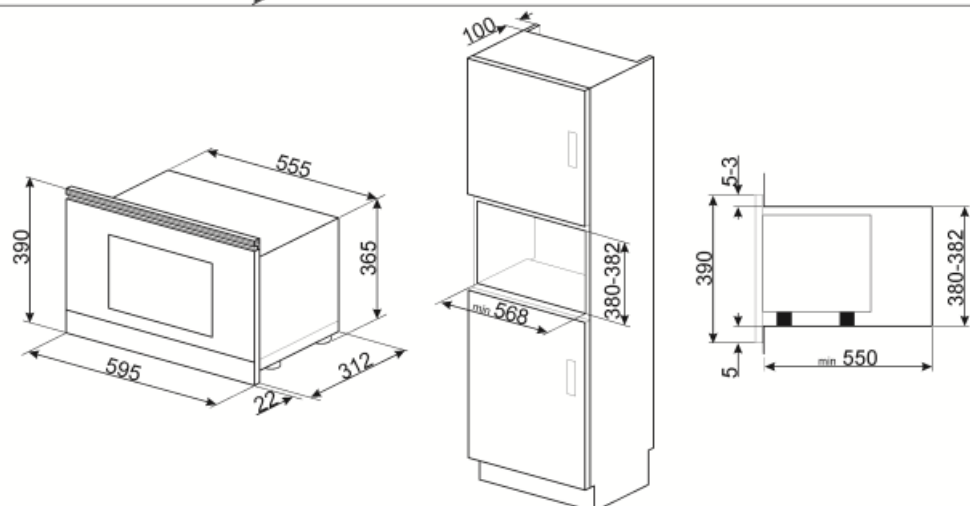
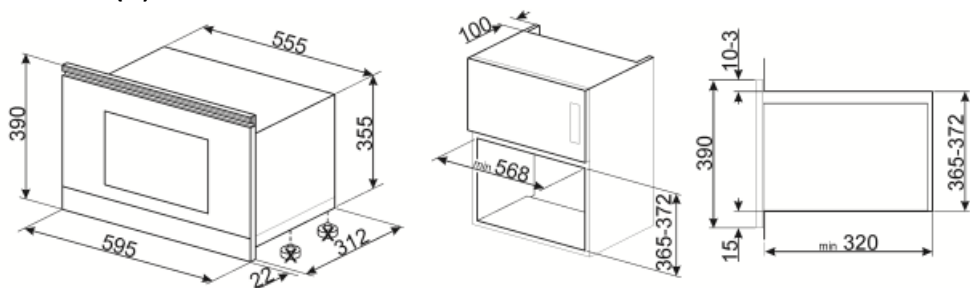

---

## Accessori non inclusi













---

### KITMP38

Listello per modificare l'altezza del prodotto da 39 cm a 38 cm



## Glossario simboli

- |                                                                                    |                                                                                                                                                                                                                                                                                                                                                                               |                                                                                     |                                                                                                                                                                                                                                                                                                                                                                                                                                                                                         |
|------------------------------------------------------------------------------------|-------------------------------------------------------------------------------------------------------------------------------------------------------------------------------------------------------------------------------------------------------------------------------------------------------------------------------------------------------------------------------|-------------------------------------------------------------------------------------|-----------------------------------------------------------------------------------------------------------------------------------------------------------------------------------------------------------------------------------------------------------------------------------------------------------------------------------------------------------------------------------------------------------------------------------------------------------------------------------------|
|    | <p><b>Base in vetroceramica:</b> La base in vetroceramica nel forno a microonde non prevede la presenza del piatto girevole. Questa, diffondendo il calore in modo costante e direttamente dalla base, permette una cottura più uniforme e con un maggiore risparmio energetico. La superficie liscia garantisce anche una migliore e più immediata pulizia dell'interno.</p> |    | <p><b>Blocco comandi:</b> L'opzione blocco comandi, presente su diverse tipologie di prodotti, permette di bloccare tutte le funzioni e i programmi impostati, nonché i comandi, per una totale sicurezza soprattutto in presenza di bambini.</p>                                                                                                                                                                                                                                       |
|    | <p><b>Il forno a microonde</b> permette di cucinare in tempi molto brevi e con un notevole risparmio di energia, non necessitando di preriscaldamento.</p>                                                                                                                                                                                                                    |    | <p><b>Scongelamento a tempo:</b> Funzione di scongelamento manuale. Al termine della durata impostata la funzione si interrompe.</p>                                                                                                                                                                                                                                                                                                                                                    |
|    | <p><b>Scongelamento a peso:</b> Funzione di scongelamento automatica. Si sceglie la tipologia di alimento da scongelare tra le categorie disponibili ( CARNI - PESCE - PANE - DOLCI) Dopo aver inserito il peso dell'alimento , il forno definisce autonomamente il tempo necessario per il corretto scongelamento.</p>                                                       |    | <p><b>Porta doppio vetro:</b> Porta doppio vetro</p>                                                                                                                                                                                                                                                                                                                                                                                                                                    |
|   | <p><b>Grill:</b> Calore molto intenso proveniente solo dall'alto da un doppio elemento riscaldante La ventola non è attiva. Consente di ottenere ottimi risultati di grigliatura e di gratinatura. Utilizzato a fine cottura conferisce una doratura uniforme alle pietanze.</p>                                                                                              |   | <p><b>Microonde:</b> penetrando direttamente nel cibo, le microonde consentono di cucinare in tempi molto brevi e con un notevole risparmio di energia. Adatte per cuocere senza grassi, sono inoltre indicate per scongelare ed anche per riscaldare i cibi, mantenendone intatti sia l'aspetto originario che la fragranza. Anche la funzione microonde può essere combinata con le funzioni tradizionali, con tutti i vantaggi che ne derivano. Ideale per tutti i tipi di cibi.</p> |
|  | <p><b>Microonde + resistenza grill:</b> l'utilizzo del grill determina una perfetta doratura della superficie dell'alimento. L'azione delle microonde consente invece di cucinare in tempi rapidi la parte interna dei cibi.</p>                                                                                                                                              |  | <p><b>Funzione pizza:</b> Questa funzione è appositamente dedicata per cuocere in tempi brevi la pizza, mediante l'utilizzo delle microonde. Per ottimizzare il risultato usare la funzione in combinazione al piatto Chef</p>                                                                                                                                                                                                                                                          |
|  | <p><b>Grill basculante:</b> La presenza di un grill basculante, sganciabile con facilità, consente di spostare la resistenza e pulire la parte superiore del forno con un semplice gesto.</p>                                                                                                                                                                                 |  | <p>Indica il volume utile della cavità del forno.</p>                                                                                                                                                                                                                                                                                                                                                                                                                                   |