

MP322X1

Volume útil	22 l
	
Família	Microondas
Categoria	De encastre
Instalação	Sob o armário
Tipo de energia	Elétrico
Tipo de cocção	Microondas com grill
Controlo do microondas	Eletrónico





Comandos

Display/ Relógio	LED	Nº de comandos	2
Comandos	Comandos	Design dos comandos	Comandos Série Classica
Mecanismo de abertura	Botão eletrónico		

Opções

			
Temporizador	Eletrónico	Opção Showroom - resistências desligadas para demonstração	Sim
Opções de programação do tempo de cocção	Programador de início e de fim	Opção bloqueio de comandos para segurança das crianças	Sim
Alarme acústico de fim de cocção	Sim		

Especificações técnicas

  			
Material da cavidade	Aço inox	Abertura da porta	Lateral
Nº de lâmpadas	1	Nº de vidros da porta	2
Tipo de iluminação	Iluminação incandescente	Termostato de segurança	Sim
Potência das lâmpadas	20 W	Sistema de arrefecimento	Tangencial
Base de cerâmica	Sim	Vidro da porta com filtro de proteção das microondas	Sim
Iluminação na abertura da porta	Sim		
Tipo de Grill	Resistência grill		

Resistência grill basculante para fácil limpeza	Sim	Interrupção do microondas por abertura da porta	Sim
Potência do grill	1250 W	Dimensões úteis do interior da cavidade (AxLxP)	220x350x280 mm
		Potência efetiva do microondas	850 W

Acessórios incluídos

Grelha larga	1	Outro	Kit de comandos Selezione
--------------	---	-------	---------------------------

Ligação elétrica

Potência elétrica nominal	2700 W	Frequência (Hz)	50 Hz
Corrente (Amperes)	11 A	Comprimento do cabo de alimentação	150 cm
Tensão (Volts)	220-240 V		

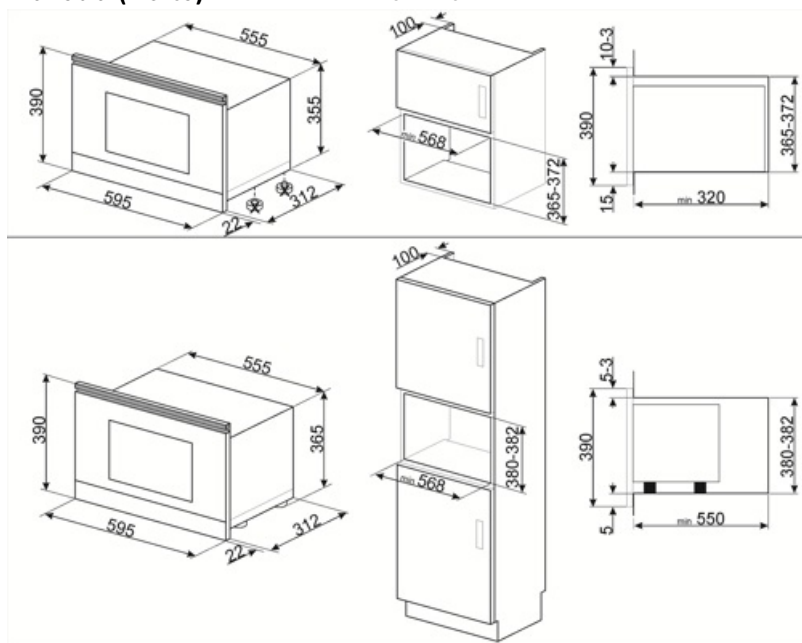













Not included accessories

KITMP38

Barra fina para alterar a altura dos microondas de 39 cm para 38 cm



Symbols glossary (TT)

	Base cerâmica Surfaceplus: base dos microondas, onde não é necessário prato giratório, e toda a superfície pode ser utilizada para cozinhar.		Bloqueio de comandos: opção que permite bloquear os comandos. Muito útil para proteger as crianças.
	A energia do microondas encurta o tempo de cocção e economiza energia.		Descongelação por tempo: com esta função, o tempo de descongelação dos alimentos é determinado automaticamente.
	Descongelação por peso: com esta função, o tempo de descongelação é determinado automaticamente, através da seleção do peso dos alimentos.		Número de vidros da porta. Assim, a Smeg garante que o exterior da porta nunca excede os 50°C. Esta tecnologia evita queimaduras. Ideal para proteger as crianças.
	Grill: o calor procedente da resistência grill permite conseguir ótimos resultados de gratinados, sobretudo em carnes de média / pequena espessura e, em combinação com o assador (consoante os modelos), permite terminar a cozedura dourando uniformemente os alimentos. Ideal para salsichas, costeletas e bacon.		Microondas: ao entrar diretamente no alimento, as microondas permitem cozinhar em tempos recorde e com uma notável poupança de energia. Para cozinhar sem gorduras, também são indicadas para descongelar e aquecer alimentos.
	Microondas+grill: a seleção deste programa permite tostar o alimento ao mesmo tempo que o microondas cozinha o interior do mesmo num espaço de tempo reduzido.		Função Pizza: para cozinhar pizzas no microondas, com esta funcionalidade ficará ainda mais saborosa.
	Resistência grill basculante: para ser facilmente desengatada e movimentada de modo a facilitar a limpeza do teto do forno.		Indica a capacidade da cavidade do forno em litros.