

MP422S

Nutzbares Garraumvolumen 22 l



Produktfamilie	Mikrowelle
Produktkategorie	Einbaugerät
Installation	Unterbau
Energiequelle	Elektrisch
Garmethode	Mikrowelle + Grill
Regelung des Garraums	Elektronisch



Bedienelemente

Display-Technologie	1 LED	Anzahl der Bedienelemente	2
Bedienelemente	Bedienknebel	Anzahl der Bedienelemente	New Selezione
Türöffnung	Über Taste		

Optionen



Zeitschaltautomatik	Elektronisch	Demo-Mode Showroom-Funktion	Ja
Programmierung der Garzeit	Start-/Endabschaltung	Tastensperre/Kindersicherung	Ja
Akustisches Signal bei Garzeitende	Ja		

Technische Eigenschaften



Material Garraum	Edelstahl	Türöffnung	Türöffnung seitlich
Anzahl der Beleuchtungen	1	Anzahl der Türverglasungen	2
Art der Beleuchtung	Glühlampe	Sicherheitsthermostat	Ja
Leistung der Beleuchtung	20 W	Kühlsystem	Kühlgebläse
Keramikbasis	Ja	Mikrowellen-Schutzschild	Ja
Garraumbeleuchtung bei Türöffnung	Ja	Sicherheitsabschaltung der Mikrowelle bei Türöffnung	Ja
Art des Grills	Heizelement		

Abklappbarer Grill	Ja	Nutzabmessungen des Garraums (HxBxT)	220x350x280 mm
Leistung des Grills	1250 W	Effektive Mikrowellenleistung	850 W

Serienzubehör

Erhöhter Rundrost	1
-------------------	---

Elektrischer Anschluss

Elektrischer Gesamtanschlusswert	2700 W	Frequenz	50 Hz
Absicherung	11 A	Länge Netzkabel	150 cm
Spannung	220-240 V		

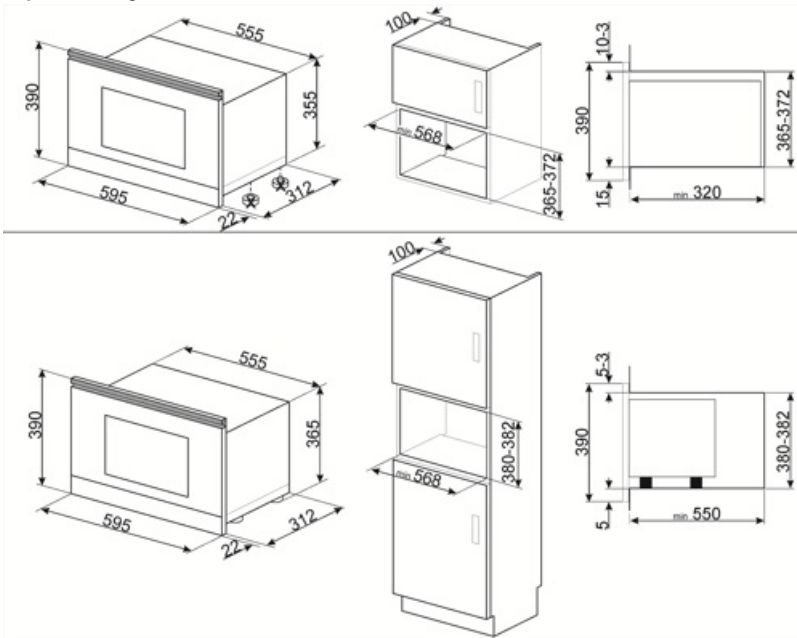









Kompatibel Zubehör

KITMP38

Flache Schienen zum Ändern der Einbauhöhe der Mikrowelle von 39 cm auf 38 cm.



Symbols glossary

	Surfaceplus-Keramikboden: Surfaceplus-Keramikboden für die Mikrowelle - kein Drehteller erforderlich und die gesamte Fläche kann zum Garen genutzt werden		Kindersicherung: Eine Tastensperre, die einen ungewollten Zugriff auf die Funktionen verhindert.
	Die Mikrowelle verkürzt die Garzeiten erheblich und spart Energie.		Abtauen nach Zeit: Manuelle Abtaufunktion. Nach Ablauf der eingestellten Dauer wird die Funktion automatisch beendet.
	Auftauen nach Gewicht: Automatische Auftaufunktion. Sie wählen einfach die Speise aus den verfügbaren Kategorien: FLEISCH - FISCH - BROT - DESSERT. Nachdem Sie das Gewicht der Speise eingegeben haben, berechnet der Backofen automatisch die erforderliche Z		Doppelt verglaste Tür: Anzahl der verglasten Türen.
	Großflächengrill: sehr intensive Erhitzung nur von oben durch ein doppeltes Heizelement. Hervorragend geeignet zum Grillen und Gratinieren. Er wird am Ende des Garvorgangs verwendet und sorgt für eine gleichmäßige Bräunung der Speisen.		Mikrowelle: Die Mikrowellen dringen direkt in die Lebensmittel ein und garen diese sehr schnell und mit deutlicher Energieeinsparung. Sie eignen sich zum Garen ohne Fett und können auch Lebensmittel auftauen und erwärmen, ohne ihr ursprüngliches Aussehen
	Mikrowelle + Grill: Die Verwendung des Grills führt zu einer perfekten Bräunung der Oberfläche der Gerichte. Die Wirkung der Mikrowellen ermöglicht es, in kurzer Zeit im Kern zu garen.		Pizza + Mikrowelle: Dank dieser Funktion mit kombinierter Mikrowelle wird die Pizza schneller gegart. Um das Garergebnis zu optimieren, empfehlen wir die Verwendung der Pizzaplatte.
	Klappbarer Grill: dieser lässt sich leicht nach unten klappen, um eine Reinigung über der Oberhitze/Grill bequem ausführen zu können.		Nutzvolumen 23 l: umfasst die nutzbare Fläche des Garraums in Litern

Benefit (TT)

Electronic control

Timely temperature management and heat uniformity

Child control lock

Thanks to the child safety lock, the microwave provides peace of mind for parents while improving overall safety in the home environment

Pizza function

Preset mode for optimal baking or heating of pizza