

# MP422S

Tilavuus

22 l



Tuoteryhmä

Mikroaaltouuni

Ryhmä

Sisäinen

Asennus

Yläkaappi

Energia

Sähköinen

Ruoanvalmistusmenetelmä

Mikroaaltouuni ja grilli

Uunin säätimet

Elektroninen



## Säätimet

Näyttö / kello

1 LED

Säätimien lukumäärä

2

Ohjauslaitteiden tyyppi

Säätimet

Säätimet

Uusi Selezione

Avaustekniikka

Mekaaninen painike

## Vaihtoehdot



Ajastin

Elektroninen

Esittelytila

Kyllä

Ajastusvaihtoehdot

Viiveajastin

Säätimet/lapsilukko

Kyllä

Äänimerkki  
kypsennyksen  
päätyessä

Kyllä

## Tekniset ominaisuudet



Uunin sisämateriaali

Ruostumaton teräs

Oven avaus

Avautuu sivulta

Valojen määrä

1

Luukun lasien määrä

2

Valon tyyppi

Hehkulamppu

Turvatermostaatti

Kyllä

Valoteho

20 W

Jäähdytysjärjestelmä

Tangentiaalinen

Keraaminen pohja

Kyllä

Mikroaaltouunin luukun

Kyllä

Valaistus luukun ollessa  
auki

Kyllä

suojaverkko

Mikroaaltouuni

Kyllä

pysähtyy, kun luukku  
avataan

Grillin tyyppi

Kuumennusvastus

Uunin nettosisämitat (k  
x l x s)

220x350x280 mm

Kallistettava grilli

Kyllä

Grillausteho

1250 W

## Vakiovarusteet

Ritilä 1

## Sähköliitännä

Sähköliitännäteho (W) 2700 W  
Virta (A) 11 A  
Jännite (V) 220-240 V

Taajuus (Hz) 50 Hz  
Johdon pituus 150 cm

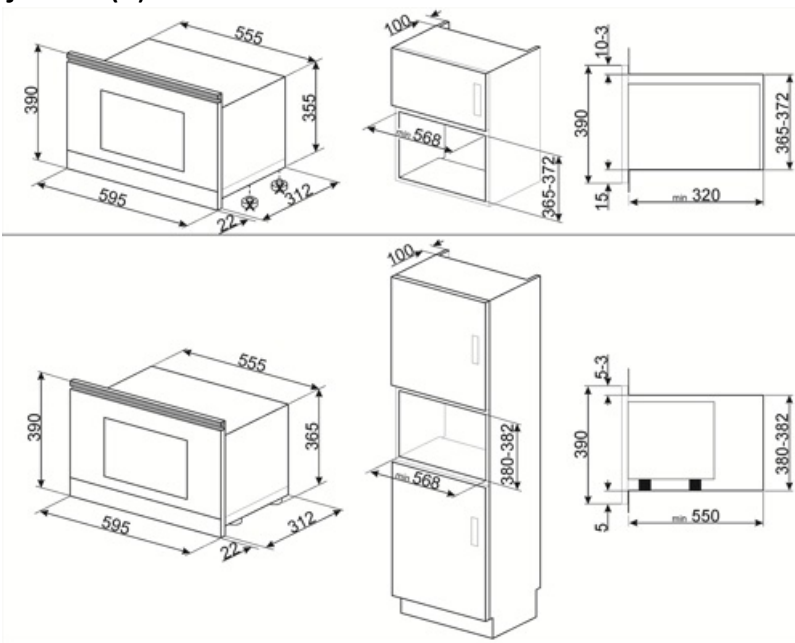

---

## Compatible Accessories













---

**KITMP38**

Ohut palkki mikroaaltouunien korkeuden muuttamiseksi 39 cm:stä 38 cm:iin



## Symbols glossary

-  Surfaceplus-keramiikka-alusta: Surfaceplus-keramiikka-alusta mikroaaltouunille: ei pyörivää lautasta, koko pintaa voidaan käyttää kypsennykseen.
-  Mikroaaltoenergia lyhentää kypsennysaikoja rajusti ja saa aikaan energiasäästöjä.
-  Painoperusteinen sulatus: Automaattinen sulatustoiminto. Sulatettavan ruoan tyyppi valitaan saatavilla olevista kategorioista (LIHA - KALA - LEIPÄ - JÄLKIRUOAT). Kun ruoan paino on lisätty, uuni määrittelee automaattisesti kunnolliseen sulatukseen tarvittavan ajan.
-  Grilli: Erittäin voimakas lämpö, joka tulee ainoastaan ylhäältä kaksoislämmitysvastuksesta. Puhallin ei ole päällä. Tarjoaa erinomaiset grillaus- ja gratinointitulokset. Kypsennyksen lopussa käytettynä tarjoaa yhtenäisen ruskistuksen ruoille.
-  Mikroaalto + grilliosa: Grillin käyttö saa ruoan pinnan ruskistumaan täydellisesti. Mikroaaltojen vaikutus mahdollistaa ruoan sisäosan kypsennyksen lyhyessä ajassa.
-  Kalteva grilli: kalteva grilli voidaan irrottaa helposti vastuksen liikuttamiseksi ja laitteen katon puhdistamiseksi yhdessä helpossa vaiheessa.
-  Lapsilukko: jotkin mallit on varustettu laitteella, joka lukitsee ohjelman/jakson, jottei sitä voitaisi muuttaa vahingossa.
-  Aikaperusteinen sulatus: Manuaalinen sulatustoiminto. Toiminto lakkaa asetetun keston päätyttyä.
-  Kaksinkertaiset lasiovet: Lasiovien lukumäärä.
-  Mikroaalto: Mikroaallot tunkeutuvat ruokaan suoraan ja mahdollistavat erittäin nopean kypsennyksen ja huomattavat energiasäästöt. Soveltuvat kypsennykseen ilman rasvaa sekä ruoan sulattamiseen ja lämmittämiseen ilman, että alkuperäinen ulkomuoto ja maku muuttuisivat. Mikroaaltotoiminto voidaan yhdistää myös perinteisiin toimintoihin, mistä syntyy etuja. Ihanteellinen kaikentyyppisille ruoille.
-  Pizza mikroaalto: Tämän toiminnon avulla pizza paistuu nopeammin mikroaaltojen ansiosta. Lopputuloksen optimoimiseksi käytä toimintoa yhdessä Chefplaten kanssa
-  Tilavuus kertoo, minkä verran uunissa on käytettävänä tilaa litroissa.

---

## Benefit (TT)

---

### **Electronic control**

Timely temperature management and heat uniformity

### **Child control lock**

Thanks to the child safety lock, the microwave provides peace of mind for parents while improving overall safety in the home environment

### **Pizza function**

Preset mode for optimal baking or heating of pizza