

MP422S

Volume útil

22 l



Família

Microondas

Categoria

De encastre

Instalação

Sob o armário

Tipo de energia

Elétrico

Tipo de cocção

Microondas com grill

Controlo do microondas

Eletrónico



Comandos

Display/ Relógio

LED

Nº de comandos

2

Comandos

Comandos

Design dos comandos

Comandos Série Selezione

Mecanismo de abertura

Botão eletrónico

Opções



Temporizador

Eletrónico

Opção Showroom -
resistências desligadas
para demonstração

Sim

Opções de programação
do tempo de cocção

Programador de início e de
fim

Alarme acústico de fim
de cocção

Sim

Opção bloqueio de
comandos para
segurança das crianças

Sim

Especificações técnicas



Material da cavidade

Aço inox

Abertura da porta

Lateral

Nº de lâmpadas

1

Nº de vidros da porta

2

Tipo de iluminação

Iluminação incandescente

Termostato de
segurança

Sim

Potência das lâmpadas

20 W

Sistema de
arrefecimento

Tangencial

Base de cerâmica

Sim

Iluminação na abertura
da porta

Sim

Vidro da porta com filtro
de proteção das
microondas

Sim

Tipo de Grill

Resistência grill

Resistência grill basculante para fácil limpeza	Sim	Interrupção do microondas por abertura da porta	Sim
Potência do grill	1250 W	Dimensões úteis do interior da cavidade (AxLxP)	220x350x280 mm
		Potência efetiva do microondas	850 W

Acessórios incluídos

Grelha larga	1
--------------	---

Ligação elétrica

Potência elétrica nominal	2700 W	Frequência (Hz)	50 Hz
Corrente (Amperes)	11 A	Comprimento do cabo de alimentação	150 cm
Tensão (Volts)	220-240 V		

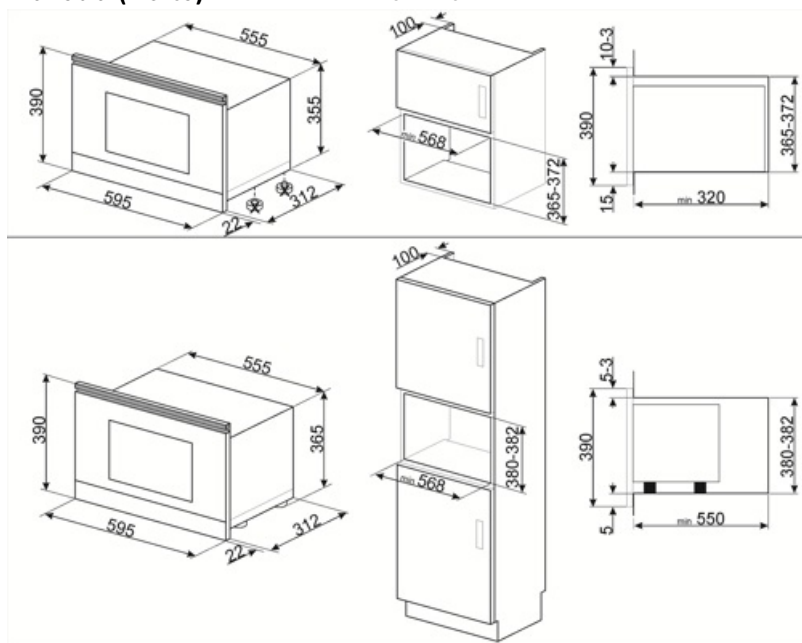













Acessórios Compatíveis

KITMP38

Barra fina para alterar a altura dos microondas de 39 cm para 38 cm



Symbols glossary

	Base cerâmica Surfaceplus: base dos microondas, onde não é necessário prato giratório, e toda a superfície pode ser utilizada para cozinhar.		Bloqueio de comandos: opção que permite bloquear os comandos. Muito útil para proteger as crianças.
	A energia do microondas encurta o tempo de cocção e economiza energia.		Descongelação por tempo: com esta função, o tempo de descongelação dos alimentos é determinado automaticamente.
	Descongelação por peso: com esta função, o tempo de descongelação é determinado automaticamente, através da seleção do peso dos alimentos.		Número de vidros da porta. Assim, a Smeg garante que o exterior da porta nunca excede os 50°C. Esta tecnologia evita queimaduras. Ideal para proteger as crianças.
	Grill: o calor procedente da resistência grill permite conseguir ótimos resultados de gratinados, sobretudo em carnes de média / pequena espessura e, em combinação com o assador (consoante os modelos), permite terminar a cozedura dourando uniformemente os alimentos. Ideal para salsichas, costeletas e bacon.		Microondas: ao entrar diretamente no alimento, as microondas permitem cozinhar em tempos recorde e com uma notável poupança de energia. Para cozinhar sem gorduras, também são indicadas para descongelar e aquecer alimentos.
	Microondas+grill: a seleção deste programa permite tostar o alimento ao mesmo tempo que o microondas cozinha o interior do mesmo num espaço de tempo reduzido.		Função Pizza: para cozinhar pizzas no microondas, com esta funcionalidade ficará ainda mais saborosa.
	Resistência grill basculante: para ser facilmente desengatada e movimentada de modo a facilitar a limpeza do teto do forno.		Indica a capacidade da cavidade do forno em litros.

Benefit (TT)

Electronic control

Timely temperature management and heat uniformity

Child control lock

Thanks to the child safety lock, the microwave provides peace of mind for parents while improving overall safety in the home environment

Pizza function

Preset mode for optimal baking or heating of pizza