

MP422X1

Használható mennyiség

22 l



Termékcsalád

Kategória

Üzembe helyezés

Power supply

Főzési mód

PC

Mikrohullámú sütő

Beépítés

Szekrény alatt

Electric

Mikrohullámú grillel

Elektronikus



Programok / Funkciók

Funkciók száma

6

Teljes grill



Pizza



Kiolvasztás idő szerint



Kiolvasztás súly alapján



Mikrohullámú sütő



Mikrohullámú + grill



Kezelő elemek

Kijelző / óra

1 LED

Vezérlési beállítás
típusa

Vezérlőgombok

Nyílás

Mechanikus gomb

Vezérlők száma

2

Control knobs

New Selezione

Opciók



Időzítő

Elektronikus

Időbeállítási
lehetőségek

Indítás és leállítás

Sütés vége hangjelzés

Igen

Bemutatóterem demó
opció

Igen

A zár/gyermekbiztonság
vezérlése

Igen

MŰSZAKI JELLEMZŐK



Sütőtér anyaga	Rozsdamentes acél	Ajtónyílás	Oldalsó nyílás
Lámpák száma	1	Ajtóüvegek száma összesen	2
Világítás típusa	Izzólámpa	Biztonsági termosztát	Igen
Fényerősség	20 W	Hűtőrendszer	Érintő
Kerámia alap	Igen	Mikrohullámú védelem	Igen
Az ajtó kinyitásakor világít	Igen	Az ajtó kinyitásakor a mikrohullámú sütő leáll	Igen
Grill típusa	Fűtőelem	Használható sütőtér méretei (ma. x ma. x mé.)	220x350x280 mm
Billenő rács	Igen	Mikrohullámú hatásos teljesítmény	850 W
Grill – teljesítmény	1250 W		

Mellékelt tartozékok

Rács 1

Elektromos csatlakozás

Névleges teljesítmény	2700 W	Frekvencia (Hz)	50 Hz
Jelenlegi	11 A	Tápkábel hossza	150 cm
Feszültség (V)	220-240 V		

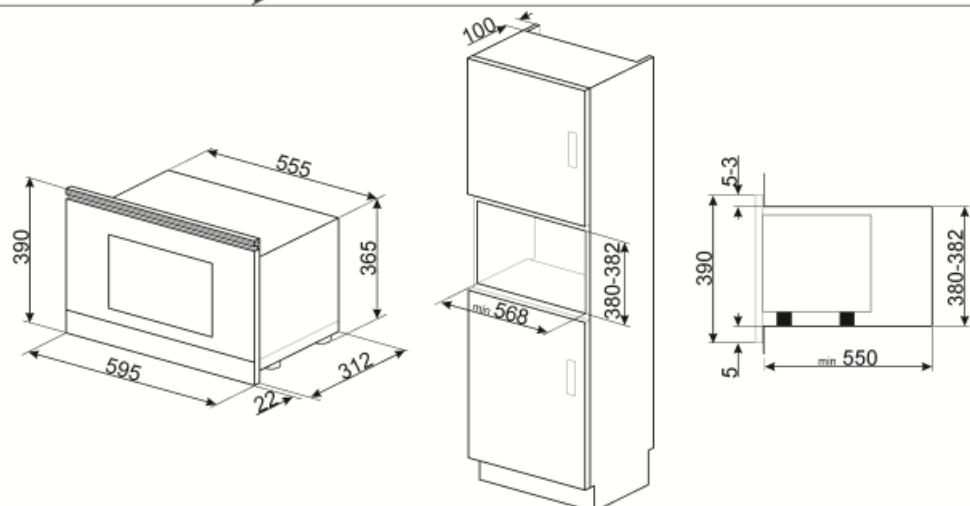
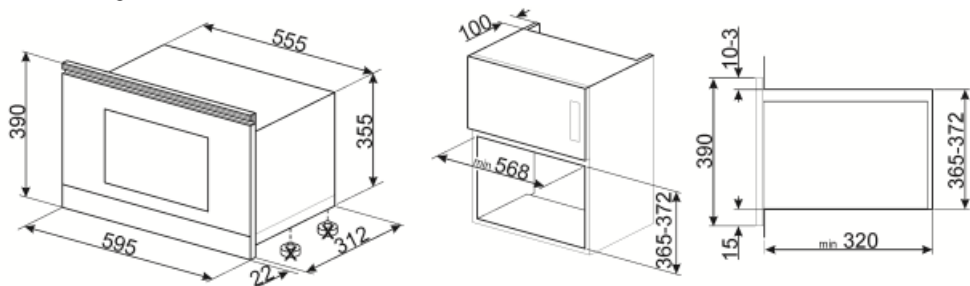













Not included accessories

KITMP38

Vékony rúd a mikrohullámú sütők magasságának 39 cm-ről 38 cm-re történő megváltoztatásához



Symbols glossary (TT)

	Surfaceplus kerámia alap: Surfaceplus kerámia alap mikrohullámú sütőhöz – nincs szükség forgótányérra, és a teljes felület használható főzéshez.		Gyerekszár: néhány modell fel van szerelve a program/ciklus zárolására szolgáló eszközzel, hogy ne lehessen véletlenül megváltoztatni.
	A mikrohullámú energia drasztikusan lerövidíti a sütemési időt és energiatakarékosságot eredményez.		Kiolvasztás idő szerint: Kézi leolvasztás funkció. A beállított időtartam végén a funkció leáll.
	Kiolvasztás súly alapján: Automatikus leolvasztás funkció. A rendelkezésre álló kategóriákból választhatja ki a kiolvasztandó étel típusát (HÚS – HAL – KENYÉR – DESSZERTEK) Az étel súlyának megadása után a sütő automatikusan meghatározza a megfelelő kiolvasztáshoz szükséges időt.		Kettős üvegezésű ajtók: Üvegezett ajtók száma.
	Grill: Nagyon erős hő, amely csak felülről, egy dupla fűtőelemből érkezik. A ventilátor nem aktív. Kiváló grillezési eredményt biztosít. A sütemés végén használva egyenletes barnítást biztosít az ételeknek.		Mikrohullám: A mikrohullámú sütők közvetlenül az élelmiszerbe hatolva nagyon gyorsan és jelentős energiamegtakarítással főznek. Alkalmos zsír nélküli sütemésre, képes kiolvasztani és felmelegíteni az ételeket anélkül, hogy megváltoztatnák eredeti megjelenésüket és aromájukat. A mikrohullámú funkció kombinálható a hagyományos funkciókkal is, az összes ebből eredő előnnyel. Ideális mindenféle ételhez.
	Mikrohullámú + grill elem: A grill használata az étel felületének tökéletes barnulását eredményezi. A mikrohullámok hatása pedig lehetővé teszi, hogy rövid idő alatt megfőzze az étel belső részét.		Pizza és mikrohullámú sütő: Ez a funkció a mikrohullámú sütőnek köszönhetően gyorsabban süti a pizzát. A végeredmény optimalizálásához használja a funkciót a Chef tányérral kombinálva
	Billenő rács: a billenő rács könnyen kiakasztható, hogy a fűtőelemet elmozdíthassa és a készülék tetejét egyetlen egyszerű lépésben megtisztíthassa.		A kapacitás a sütőtérben lévő hasznos tér méretét mutatja literben.