

MP422X1

Pojemność netto

22 l



Rodzina produktów

Kuchenka mikrofalowa

Kategoria

Do zabudowy

Instalacja

Do szafki

Zasilanie

Elektryczne

Metoda gotowania

Kuchenka mikrofalowa z funkcją grill

Sterowanie

Elektroniczne



Programy / Funkcje

Liczba funkcji

6

Grill



Pizza



Rozmrażanie przez podanie czasu



Rozmrażanie przez podanie wagi



Kuchenka mikrofalowa



Funkcja grill



Sterowanie

Wyświetlacz / Zegar

1 LED

Liczba pokręteł

2

Rodzaj sterowania

Pokręta

Pokręta

New Selezione

Otwieranie

Za pomocą przycisku

Opcje



Timer

Elektroniczny

Tryb showroom

Tak

Programator czasu gotowania

Opóźniony start i wyłączenie po zakończeniu pieczenia

Blokada sterowania /
Blokada bezpieczeństwa

Tak

Sygnal dźwiękowy zakończenia pieczenia

Tak

Specyfikacja techniczna



Materiał wewnętrznej komory	Stal nierdzewna	Otwieranie drzwi	Otwieranie drzwi na bok
Liczba źródeł oświetlenia	1	Liczba szyb w drzwiach	2
Rodzaj oświetlenia	Żarówka	Termostat bezpieczeństwa	Tak
Moc oświetlenia	20 W	System chłodzący	Statyczny
Baza ceramiczna	Tak	Tarcza ochronna mikrofalówki	Tak
Oświetlenie przy otwartych drzwiach	Tak	Automatyczne przerwanie pracy po otwarciu drzwi	Tak
Rodzaj grilla	Grzałka	Wymiary netto wnętrza komory (hxwx d)	220x350x280 mm
Grill opuszczany	Tak	Efektywna moc mikrofal	850 W
Moc grzałki grilla	1250 W		

Akcesoria standardowe

Ruszt	1	Szkło tray	10
--------------	---	-------------------	----

Podłączenie elektryczne

Moc nominalna	2700 W	Częstotliwość (Hz)	50 Hz
Natężenie prądu (A)	11 A	Długość przewodu zasilającego (cm)	150 cm
Napięcie (V)	220-240 V		

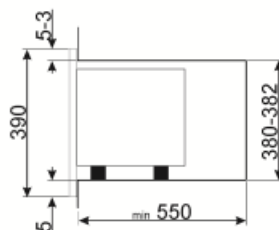
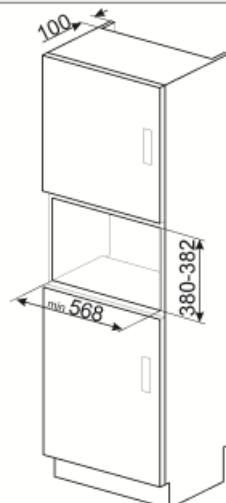
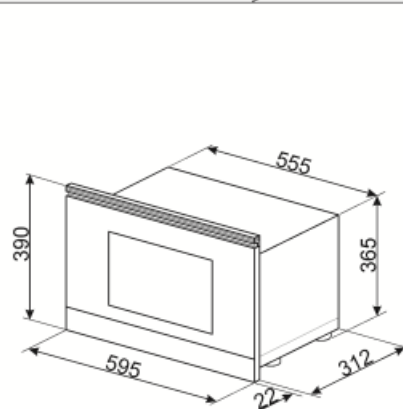
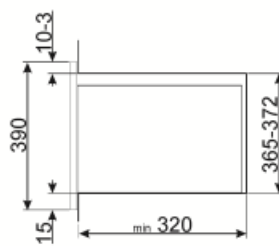
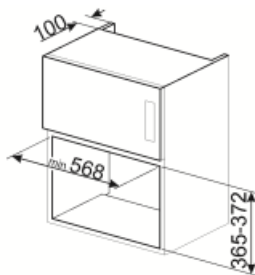
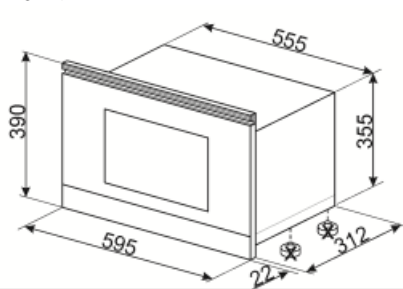













Not included accessories



KITMP38

Cienka listwa do zmiany wysokości mikrofalówki z 39 do 38 cm

Symbols glossary (TT)

- | | | | |
|--|---|---|---|
|  | Powierzchnia ceramiczna: Komora wewnętrzna niektórych modeli kuchenek mikrofalowych jest wykonana ze stali nierdzewnej, a dno z ceramiki. Komora nie wymaga umieszczenia talerza obrotowego, dzięki temu jest gładka i łatwiejsza w utrzymaniu. |  | Blokada bezpieczeństwa: Niektóre modele są wyposażone w blokadę bezpieczeństwa uniemożliwiającą uruchomienie urządzenia. |
|  | Mikrofałe: Użycie mikrofal znacznie przyspiesza proces podgrzewania żywności. |  | Rozmrażanie przez podanie czasu: Funkcja ręcznego rozmrażania. Po zakończeniu ustawionego czasu trwania funkcja zatrzymuje się. |
|  | Rozmrażanie przez podanie wagi: Automatyczna funkcja rozmrażania pozwalająca na wybranie rodzaju oraz wagi produktu. Dzięki temu piekarnik automatycznie dobiera czas trwania programu. |  | Liczba szyb w drzwiach: 2 szyby |
|  | Grill |  | Mikrofałe: Wnikając bezpośrednio w żywność, mikrofałe gotują bardzo szybko i przy znacznej oszczędności energii. Nadają się do gotowania bez tłuszczu, są również w stanie rozmrażać i podgrzewać żywność bez zmiany jej pierwotnego wyglądu i aromatu. Funkcja mikrofal może być również łączona z konwencjonalnymi funkcjami ze wszystkimi wynikającymi z tego zaletami. Idealne do wszystkich rodzajów żywności. |
|  | Mikrofałe + grill: Zastosowanie grilla powoduje doskonałe przyrumienienie powierzchni potrawy. Działanie mikrofal pozwala zamiast tego na ugotowanie w krótkim czasie wewnętrznej części potrawy. |  | Pizza z wykorzystaniem mikrofal |
|  | Uchylny grill można łatwo odczepić, aby w jednym prostym kroku przesunąć element grzewczy i wyczyścić pokrywę urządzenia. |  | Pojemność 23 l |