

MP722AO

Tilavuus

22 l



Tuoteryhmä

Mikroaaltouuni

Ryhmä

Sisäinen

Asennus

Yläkaappi

Energia

Sähköinen

Ruoanvalmistusmenetelmä

Mikroaaltouuni ja grilli

Uunin säätimet

Elektroninen



Säätimet

Näyttö / kello

1 LED

Säätimien lukumäärä

2

Ohjauslaitteiden tyyppi

Säätimet

Säätimet

Cortina

Avaustekniikka

Mekaaninen painike

Säätimien väri

Messinki

Vaihtoehdot



Ajastin

Elektroninen

Esittelytila

Kyllä

Ajastusvaihtoehdot

Viiveajastin

Säätimet/lapsilukko

Kyllä

Äänimerkki
kypsennyksen
päätyessä

Kyllä

Tekniset ominaisuudet



Uunin sisämateriaali

Ruostumaton teräs

Oven avaus

Avautuu sivulta

Valojen määrä

1

Luukun lasien määrä

2

Valon tyyppi

Hehkulamppu

Turvatermostaatti

Kyllä

Valoteho

20 W

Jäähdytysjärjestelmä

Tangentiaalinen

Keraaminen pohja

Kyllä

Mikroaaltouunin luukun

Kyllä

Valaistus luukun ollessa
auki

Kyllä

suojavaikko

Mikroaaltouuni

Kyllä

Grillin tyyppi

Kuumennusvastus

pysähtyy, kun luukku
avataan

Kallistettava grilli

Kyllä

Uunin nettosisämitat (k
x l x s)

220x350x280 mm

Grillausteho

1250 W

Vakiovarusteet

Ritilä 1

Sähköliitännä

Sähköliitännäteho (W) 2700 W
Virta (A) 11 A
Jännite (V) 220-240 V

Taajuus (Hz) 50 Hz
Johdon pituus 150 cm

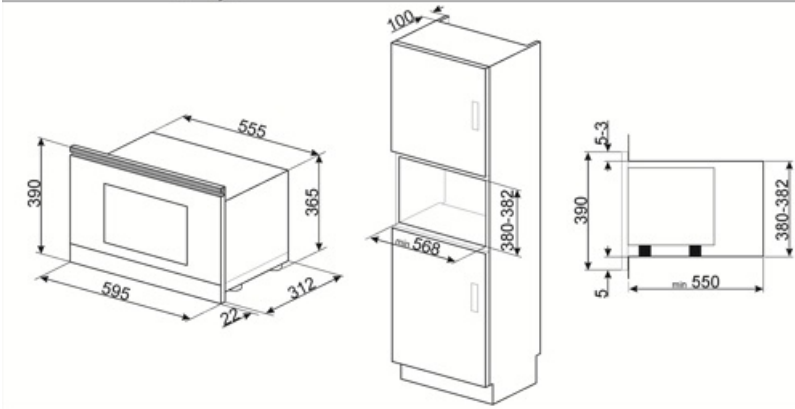
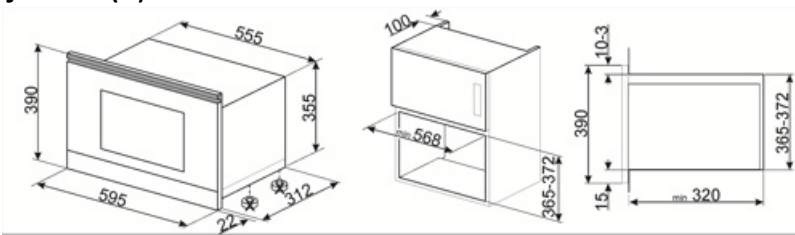













Not included accessories

KITMP38

Ohut palkki mikroaaltouunien korkeuden muuttamiseksi 39 cm:stä 38 cm:iin



Symbols glossary (TT)

-  Surfaceplus-keramiikka-alusta: Surfaceplus-keramiikka-alusta mikroaaltouunille: ei pyörivää lautasta, koko pintaa voidaan käyttää kypsentämiseen.
-  Mikroaaltoenergia lyhentää kypsennysaikoja rajusti ja saa aikaan energiasäästöjä.
-  Painoperusteinen sulatus: Automaattinen sulatustoiminto. Sulatettavan ruoan tyyppi valitaan saatavilla olevista kategorioista (LIHA - KALA - LEIPÄ - JÄLKIRUOAT). Kun ruoan paino on lisätty, uuni määrittelee automaattisesti kunnolliseen sulatukseen tarvittavan ajan.
-  Grilli: Erittäin voimakas lämpö, joka tulee ainoastaan ylhäältä kaksoislämmitysvastuksesta. Puhallin ei ole päällä. Tarjoaa erinomaiset grillaus- ja gratinointitulokset. Kypsennyksen lopussa käytettynä tarjoaa yhtenäisen ruskistuksen ruoille.
-  Mikroaalto + grilliosa: Grillin käyttö saa ruoan pinnan ruskistumaan täydellisesti. Mikroaaltojen vaikutus mahdollistaa ruoan sisäosan kypsennyksen lyhyessä ajassa.
-  Kalteva grilli: kalteva grilli voidaan irrottaa helposti vastuksen liikuttamiseksi ja laitteen katon puhdistamiseksi yhdessä helpossa vaiheessa.
-  Lapsilukko: jotkin mallit on varustettu laitteella, joka lukitsee ohjelman/jakson, jottei sitä voitaisi muuttaa vahingossa.
-  Aikaperusteinen sulatus: Manuaalinen sulatustoiminto. Toiminto lakkaa asetetun keston päätyttyä.
-  Kaksinkertaiset lasiovet: Lasiovien lukumäärä.
-  Mikroaalto: Mikroaallot tunkeutuvat ruokaan suoraan ja mahdollistavat erittäin nopean kypsennyksen ja huomattavat energiasäästöt. Soveltuvat kypsentämiseen ilman rasvaa sekä ruoan sulattamiseen ja lämmittämiseen ilman, että alkuperäinen ulkomuoto ja maku muuttuisivat. Mikroaaltotoiminto voidaan yhdistää myös perinteisiin toimintoihin, mistä syntyy etuja. Ihanteellinen kaikentyypisille ruoille.
-  Pizza mikroaalto: Tämän toiminnon avulla pizza paistuu nopeammin mikroaaltojen ansiosta. Lopputuloksen optimoimiseksi käytä toimintoa yhdessä Chefplaten kanssa
-  Tilavuus kertoo, minkä verran uunissa on käytettävänä tilaa litroissa.