

MP82NAO



Produktfamilie	Mikrobølge
Kategori	Indbygget
Installationstype	Indbygget
Installation	Overskab
Energitilførsel	Elektrisk
Tilberedningsmetode	Mikrobølge
Ovnbetjening	Elektronisk



Æstetik

Æstetik	Colonial	Farve silketryk	Guld
Farve	Antracit	Låge	Med paneler
Komponentfinish	Antik messing	Logo	Silketryk
Materiale	Lakeret materiale	Alternative farver, der kan leveres	Creme

Program / Funktioner



Antal funktioner	1	Mikrobølge	Ja
------------------	---	------------	----

Betjening

Type af betjeningsindstilling	Betjeningsknapper	Betjeningsknapper	Colonial
Åbning	Mekanisk knap	Farve på knapper	Messing
Ant. knapper	2		

Valgmuligheder



Timer	Elektronisk	Udstillingstilstand	Ja
Timerindstillinger	Forsinket start og slut på tilberedning	Bejteningslås/børnesikring	Ja

Lydalarm for endt tilberedning Ja

Tekniske egenskaber



Ovnrums materiale	Rustfrit stål	Samlet antal lågeglas	2
Antal lamper	1	Sikkerhedstermostat	Ja
Lampetype	Glødepære	Kølesystem	Tangentiel
Lys, effekt	20 W	Beskyttelseskærm til mikrobølgeovn	Ja
Keramisk base	Ja	Mikrobølgeovn standser, når lågen åbnes	Ja
Belysning når lågen åbnes	Ja	Nettodimensioner for indvendigt rum (HxBxD)	220x350x280 mm
Lågeåbning	Side-åbning	Mikrobølgeovn udgangseffekt	850 W

Ydeevne/energimærke



Brugbart volumen	22 l	Bruttonumfang	23 l
------------------	------	---------------	------

Elektrisk tilslutning

Stik	Nej	Spænding (V)	220-240 V
Elektrisk tilslutning, normering (W)	2700 W	Frekvens (Hz)	50 Hz
Nuværende	11,7 A	Kabellængde	150 cm

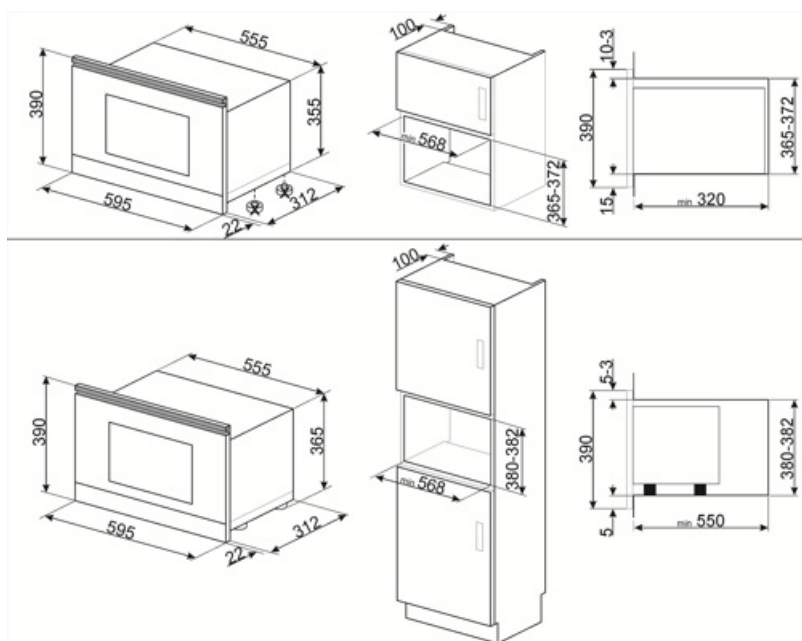







Alternative products

MP822NPO

Farve: Creme



Symbols glossary

- | | | | |
|--|--|---|---|
|  | Surfaceplus keramisk base: Surfaceplus keramisk base til en mikrobølgeovn - der kræves ingen drejeskive, og hele overfladen kan bruges til madlavning. |  | Børnesikring: nogle modeller er udstyret med en enhed til at låse programmet / cyklussen, så det ikke på uheldigvis kan ændres. |
|  | Mikrobølgeenergi forkorter tilberedningstiderne drastisk og giver energibesparelser. |  | Dobbelte glaslåger: Antal glaslåger. |
|  | Mikroovn: Mikrobølger trænger direkte ind i maden og tilbereder meget hurtigt og med betydelige energibesparelser. Velegnet til madlavning uden fedt, de er også i stand til at tø og opvarme mad uden at ændre dets oprindelige udseende og aroma. Mikrobølgefunktionen kan også kombineres med konventionelle funktioner med alle de resulterende fordele. Ideel til alle typer mad. |  | Kapaciteten angiver mængden af anvendelig plads i ovnrummet i liter. |