

# MP822NAO

Volume net

22 l



Famille

Micro-ondes

Catégorie

Encastrable

Installation

Meuble haut

Alimentation

Electrique

Mode de cuisson

Micro-ondes

Commandes

Électronique



## Programmes / Fonctions

Nombre de fonctions

1

Micro-ondes



## Commandes

Type de commandes

Manettes

Manettes de commande

Coloniale

Ouverture

Touche mécanique

Couleur des manettes

Laiton

Nombre de manettes

2

## Options



Programmateur/Minuteur

Électronique

Mode Expo

Oui

Options de programmation de la durée de cuisson

Début et fin de cuisson

Verrouillage commandes / Sécurité enfants

Oui

Signal sonore fin de cuisson

Oui

## Technologie



Matériau de la cavité

Inox

Nombre total de vitres de la porte

2

Nombre de lampes

1

Type d'éclairage	Incandescence	Thermostat de sécurité	Oui
Puissance de l'éclairage	20 W	Système de refroidissement	Tangentiel
Base en céramique	Oui	Ecran de protection micro-ondes	Oui
Eclairage à l'ouverture de la porte	Oui	Arrêt micro-ondes à l'ouverture de la porte	Oui
Type d'ouverture de la porte	Latérale	Dimensions nettes de la cavité (HxLxP)	220x350x280 mm
		Puissance micro-ondes utile	850 W

## Raccordement électrique

Puissance nominale	2700 W	Fréquence	50 Hz
Intensité	11.7 A	Longueur du câble d'alimentation	150 cm
Tension	220-240 V		

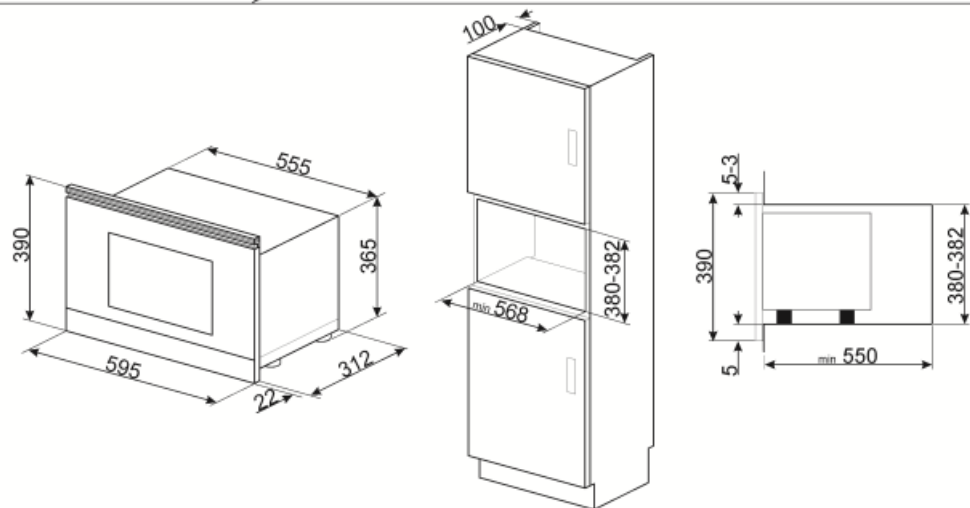
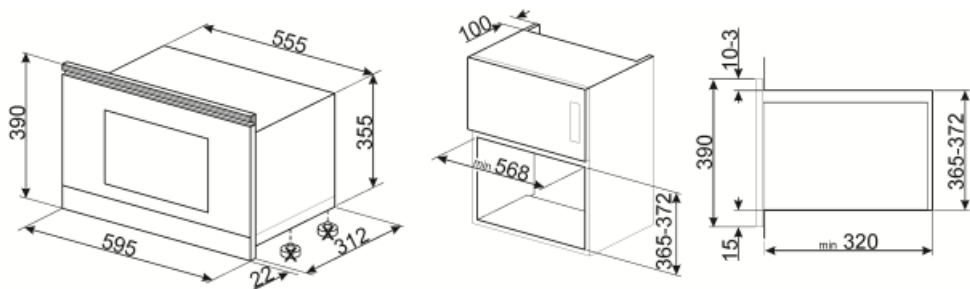

---

## Not included accessories

---

**KITMP38**







Profilé supérieur pour modifier la hauteur de façade de 39 cm à 38 cm



---

## Symbols glossary (TT)

---

- |   |   |
|---|---|
|  <p>Base céramique : La base céramique du four à micro-ondes ne prévoit pas de plateau tournant. La chaleur étant constamment et directement diffusée depuis la base, permet une cuisson plus uniforme et avec une plus grande économie d'énergie. La surface lisse assure également un nettoyage meilleur et plus immédiat de l'intérieur.</p>   |  <p>Verrouillage commandes : L'option verrouillage des commandes, présente sur différents types de produits, permet de verrouiller toutes les fonctions et programmes sélectionnés ainsi que les commandes, pour une sécurité totale, notamment en présence d'enfants.</p> |
|  <p>Le micro-ondes vous permet de cuisiner en très peu de temps et avec une économie d'énergie considérable, ne nécessitant pas de préchauffage.</p>  |  <p>Porte double vitre</p>   |
|  <p>Micro-ondes : en pénétrant directement dans les aliments, les micro-ondes vous permettent de cuisiner en très peu de temps et avec une économie d'énergie considérable. Adaptées à la cuisson sans graisse, elles conviennent aussi bien à la décongélation qu'au réchauffement des aliments, tout en conservant intacte l'apparence et le parfum d'origine. La fonction micro-ondes peut également être combinée avec des fonctions traditionnelles, avec tous les avantages qui en découlent. Idéal pour tous les types d'aliments.</p> |  <p>Indique le volume utile de la cavité du four.</p>  |