

MP82NAO



Termékcsalád

Kategória

Installation type

Üzembe helyezés

Tápellátás

Főzési mód

Vezérlés

Mikrohullámú sütő

Beépíthető

Beépíthető

Felsőszekrénybe építhető

Elektromos

Mikrohullámú sütő

Elektronikus



Design

Design család

Coloniale

Serigraphy colour

Gold

Szín

Antracit

Ajtó

Panellel

Komponensek felületkezelése

Antik sárgaréz

Logo

Silk screen

Anyag

Festett anyag

Alternatív színek állnak rendelkezésre

Bézs

Program/Funkciók



Funkciók száma

1

Mikrohullámú sütő

Igen

Kezelő elemek

Vezérlés típusa

Vezérlőgombok

Control knobs

Coloniale

Nyitás

Mechanikus nyomógomb

Vezérlőelemek színe

Rézbevonatos

Vezérlőelemek száma

2

Opciók



Időzítő

Elektronikus

Bemutató üzemmód

Igen

Időbeállítási lehetőségek

Indítás és leállítás

Vezérlés zár /

Igen

Sütés vége hangjelzés

Igen

Gyermekbiztonsági zár

MŰSZAKI JELLEMZŐK



Sütőtér anyaga	Rozsdamentes acél	Ajtóüvegek száma összesen	2
Világítás száma	1	Biztonsági termosztát	Igen
Világítás típusa	Izzólámpa	Hűtőrendszer	Tangenciális
Világítás teljesítménye	20 W	Mikrohullám védelem	Igen
Kerámia alap	Igen	Az ajtó kinyitásakor a mikrohullámú sütő leáll	Igen
Az ajtó kinyitásakor világít	Igen	Használható sütőtér méretei (ma. x ma. x mé.)	220x350x280 mm
Ajtónyitás típusa	Oldalra nyíló	Mikrohullám teljesítmény	850 W

Teljesítmény / Energiacímke



Használható mennyiség	22 l	Bruttó térfogat	23 l
-----------------------	------	-----------------	------

Elektromos csatlakozás

Csatlakozódugó	Nem	Feszültség (V)	220-240 V
Névleges teljesítmény	2700 W	Frekvencia (Hz)	50 Hz
Áramerősség	11,7 A	Tápkábel hossza	150 cm

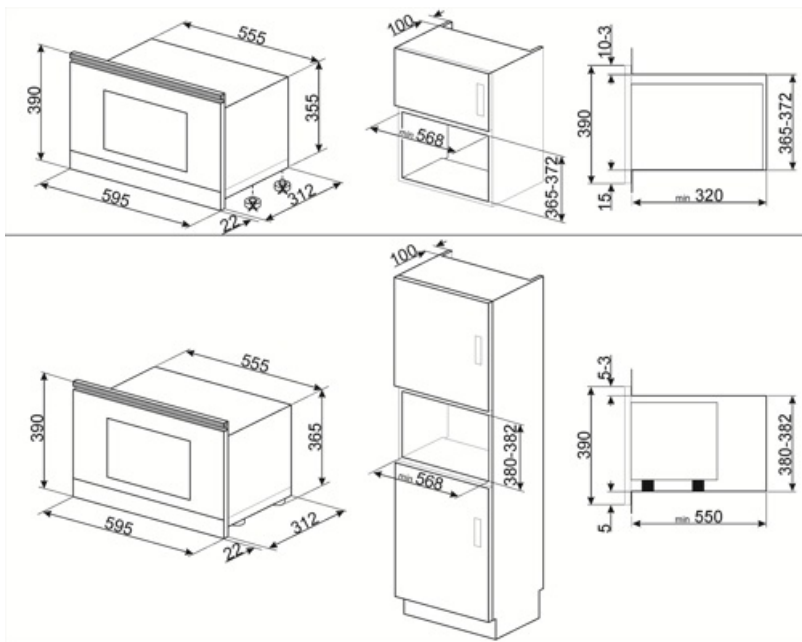







Alternative products

MP822NPO

Szín: Bézs



Symbols glossary

- | | | | |
|--|--|---|--|
|  | Surfaceplus kerámia alap: Surfaceplus kerámia alap mikrohullámú sütőhöz – nincs szükség forgótányérra, és a teljes felület használható főzéshez. |  | Gyerekszár: egyes modellek olyan funkcióval rendelkeznek, amely lehetővé teszi a program vagy ciklus zárolását, megakadályozva annak véletlen módosítását. |
|  | A mikrohullámú energia jelentősen lerövidíti a sütési időt, és energiamegtakarítást tesz lehetővé. |  | Kétrétegű üveg ajtó: üvegezett ajtók száma. |
|  | Mikrohullámú technológia: Gyorsaság és hatékonyság kompromisszumok nélkül. Ez a funkció kíméletes, mégis rendkívül gyors hőkezelést biztosít, megőrizve az alapanyagok textúráját, ízvilágát és tápanyagtartalmát, miközben energiát takarít meg. Kiválóan alkalmas zsiradékmentes sütéshez, valamint az ételek felolvasztásához és melegítéséhez anélkül, hogy megváltoztatná azok eredeti megjelenését vagy aromáját. A mikrohullámú funkció hagyományos sütési módokkal is kombinálható, kihasználva mindkét technológia előnyeit. Ideális minden típusú ételhez. |  | A kapacitás a sütőtérben lévő hasznos tér méretét mutatja literben. |