

MP822NAO



Produktgruppe	Mikrobølgeovn
Kategori	Innbygd
Installasjonstype	Innbygd
Installasjon	Overskap
Energitilførsel	Elektrisk
Matlagingsmetode	Mikrobølgeovn
Ovnskontroller	Elektronisk



Estetisk linje

Estetikk	Colonial	Farge på silketrykk	Gull
Farge	Antrasitt	Dør	Med panel
Overflate komponenter	Antikk messing	Logo	Silketrykk
Materiale	Emaljert stål	Andre tilgjengelige farger	Creme

Program / funksjoner



Antall funksjoner	1	Mikrobølgeovn	Ja
-------------------	---	---------------	----

Kontroller

Type anordninger for innstilling av kontroller	Kontroller	Kontroll brytere	Colonial
Åpning	Mekanisk knapp	Farge på kontroller	Messing
Antall kontroller	2		

Funksjoner



Tidsur	Elektronisk	Demomodus	Ja
Tidsinnstillingsalternativer	Tilberedning med forsinket start og slutt	Kontroller med barnelås	Ja

Lydsignal for
tilberedningsslutt Ja

Tekniske egenskaper



Materiale ovnsrom	Rustfritt stål	Antall glass i ovnsdøren	2
Antall lamper	1	Sikkerhetstermostat	Ja
Type lampe	Glødelampe	Kjølesystem	Tangential
Lyseffekt	20 W	Verneskjerm for mikrobølgeovn	Ja
Keramisk base	Ja	Mikrobølgeovn stopper når dør åpnes	Ja
Lampe tennes når dør åpnes	Ja	Nettomål for ovnsrom (H x B x D)	220x350x280 mm
Dør åpning type	Side åpning	Mikrobølgeeffekt	850 W

Kapasitets-/energietikett



Anvendbar volum	22 l	Bruttovolum	23 l
-----------------	------	-------------	------

Elektrisk tilkobling

Støpseltype	Nei	Spenning (V)	220-240 V
Elektrisk tilkoblingseffekt (W)	2700 W	Frekvens (Hz)	50 Hz
Strøm (A)	11,7 A	Lengde på kabel	150 cm

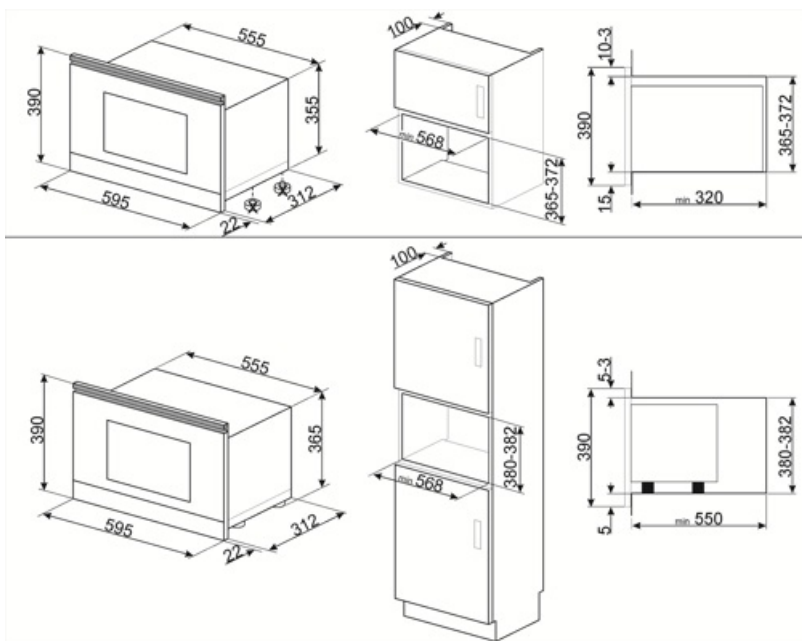







Alternative products

MP822NPO

Farge: Creme



Symbols glossary

- | | | | |
|--|--|---|---|
|  | Surfaceplus keramisk base: Surfaceplus keramisk base for mikrobølgeovn - ingen tallerken nødvendig, og hele flaten kan brukes til steking. |  | Barnesikring: Noen modeller er utstyrt med en innretning som låser programmet/syklusen slik at den ikke kan endres ved uhell. |
|  | Mikrobølgeenergi korter ned tilberedningstiden betraktelig og fører til energibesparelse. |  | Dobbel glassdør: Antall glassdører. |
|  | Mikrobølger: Ved å penetrere rett inn i kjøttet vil mikrobølger tilberede maten svært fort og med betydelig energisparing. Egnert for steking uten fett, men også til tining og varming av mat uten å endre den opprinnelige utseende og aroma. Mikrobølgefunksjonen kan også kombineres med konvensjonelle funksjoner med alle de resulterende fordeler. Ideell for alle typer mat. |  | Kapasiteten angir mengden anvendbar plass i ovnen oppgitt i liter. |