

MP82NAO

Nyttvolym

22 l



Produktgrupp

Mikrovågsugn

Kategori

Inbyggd

Installation

Överskåp

Tillförsel

Elektrisk

Typ av ugn

Mikrovågsugn

Kontroll

Elektronisk



Program/funktioner

Antal funktioner

1

Mikrovågor + grill



Kommandon

Typ av kontroller

Vred

Kontrollvred

Colonial

Typ av öppning

Mekanisk knapp

Färg vred

Mässing

Antal kontroller

2

Alternativ



Timerinställning

Elektronisk

Demoläge

Ja

Alternativ för
tidsprogrammering

Fördröjd Start och slut på
tillagningen

Barnlås

Ja

Ljudsignal vid
tillagningsslut

Ja

Teknisk specifikation



Innermaterial ugn

Rostfritt stål

Antal glas i luckan

2

Antal lampor

1

Skyddstermostat

Ja

Typ av lampor

Glödlampa

Kylsystem

Tangentialt

Effekt lampa	20 W	Skyddsskärm mikrovågsugn	Ja
Keramisk bas	Ja	Mikrovågsugnen stannar när luckan öppnas	Ja
Ljuset tänds när luckan öppnas	Ja	Nettomått på ugnens insida (HxBxD)	220x350x280 mm
Luckhängning	Sidohängd	Nettoeffekt mikrovågsugn	850 W

Elektrisk anslutning

Anslutningseffekt (W)	2700 W	Frekvens	50 Hz
Ström	11,7 A	Längd matningskabel	150 cm
Spänning (V)	220-240 V		

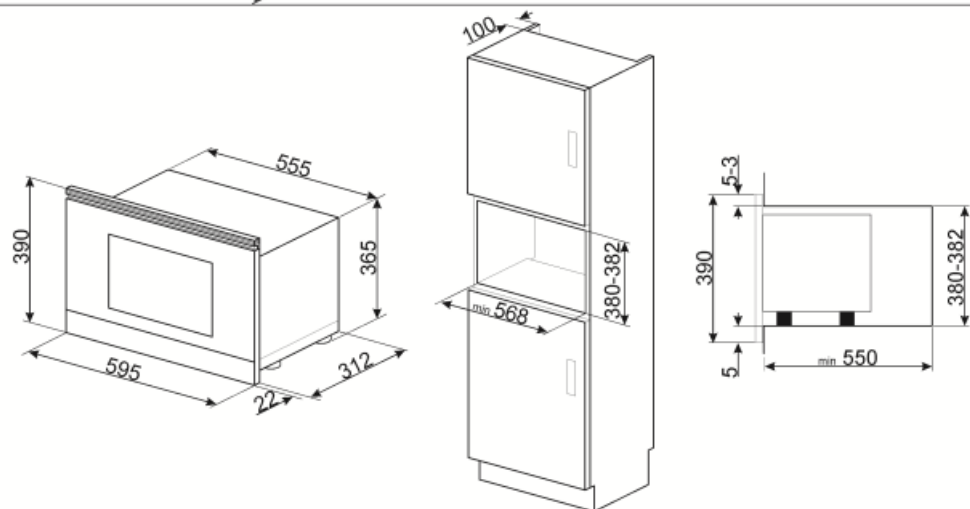
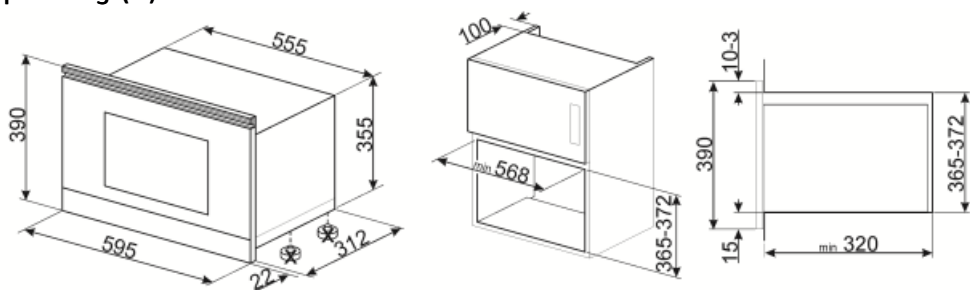







Tillbehör ingår ej

KITMP38

List för att ändra höjd på mikrovågsugn från 39cm till 38cm



Symbols glossary (TT)

	Surfaceplus keramisk bas: Surfaceplus keramisk bas för en mikrovågsugn - ingen roterande tallrik krävs, hela utrymmet kan användas för matlagning.		Barnlås: vissa modeller är utrustade med en anordning för att låsa programmet / cykeln så att det inte kan ändras av misstag.
	Mikrovågsenergi förkortar tillagningstiderna dramatiskt och ger energibesparingar.		2 skikt glas i luckan
	Mikrovågor: Mikrovågorna penetrerar rakt in i maten vilket gör att den tillagas mycket snabbt. Detta bidrar till betydande energibesparingar. Passar för matlagning utan fett. De kan även tina och värma upp mat utan att förändra dess ursprungliga utseende eller smak. Mikrovågsfunktionen kan även kombineras med de traditionella funktionerna vilket ger en mängd fördelar. Perfekt för all typ av mat.		Kapaciteten anger mängden användbart utrymme i ugnsutrymmet, i liter.