

MP822NAO

Корисний об'єм

22 л



Сімейство продуктів

Мікрохвилі

Категорія

Вбудовувана

Встановлення

Під шафу

Енергоживлення

Електричний

Метод приготування

Мікрохвилі

Управління

Електронний



Управління

Тип управління

Перемикачі

Перемикачі

Coloniale

Відкривання

Механічна кнопка

Колір перемикачів

Латунний

Кількість перемикачів

2

Опції



Таймер

Електронний

Режим Showroom

Так

Програматор часу

Відкладений старт і програматор вимкнення

Блокування управління

Так

Акустичний сигнал закінчення приготування

Так

Технічні характеристики



Матеріал внутрішньої камери

Нержавіюча сталь

Кількість стекол в дверцятах

2

Кількість ламп

1

Термостат безпеки

Так

Тип ламп підсвічування

Лампа розжарювання

Система охолодження

Тангенціальна

Потужність підсвітки

20 Вт

Захисне скло від мікрохвиль

Так

Керамічна основа

Так

Освітлення при відкритих дверцятах

Так

Відкривання дверцят

Убік

Автоматичне відключення мікрохвиль при відкритих дверцятах	Так
Розміри внутрішньої камери (ВхШхГ)	220x350x280 мм
Ефективна потужність мікрохвиль	850 Вт

Електричне підключення

Номинальна потужність (кВт)	2700 Вт
Сила струму (А)	11,7 А
Напруга (В)	220-240 В

Частота струму (Гц)	50 Гц
Довжина електричного кабелю (см)	150 см

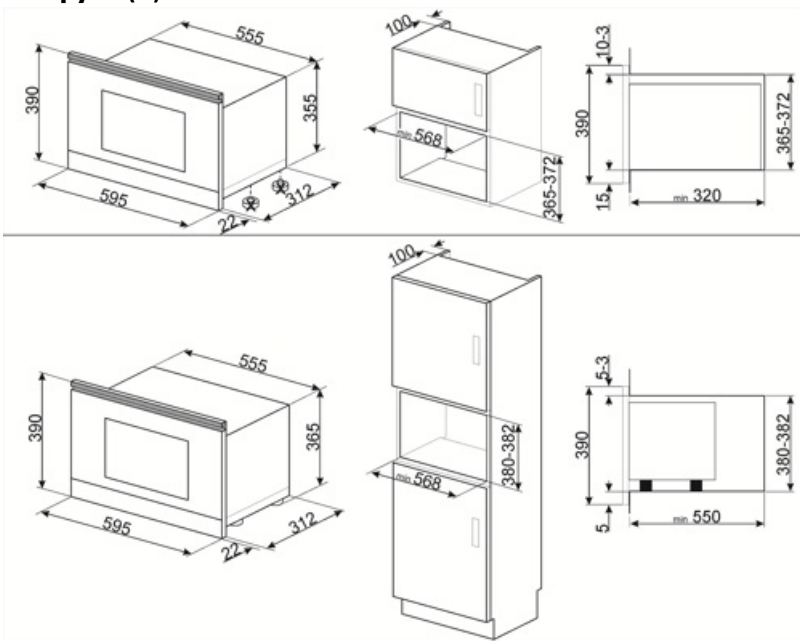







Compatible Accessories

KITMP38

Тонка планка для зміни висоти мікрохвильової печі від 39 см до 38 см



Symbols glossary

- | | | | |
|--|--|---|--|
|  | Керамическое основание Surfaceplus для микроволновой печи - поворотный столик не требуется, всю поверхность можно использовать для приготовления пищи. |  | Блокування від дітей: деякі моделі обладнані пристроєм для блокування програми/циклу, щоб унеможливити її випадкову зміну. |
|  | Микроволны значительно сокращают время приготовления и способствуют экономии энергии. |  | Дверца с двойным остеклением |
|  | Микроволны: проникая прямо в пищу, микроволны позволяют готовить очень быстро и со значительной экономией энергии. Они подходят для приготовления без жира, они также способны размораживать и нагревать пищу, не изменяя ее первоначальный вид и аромат. Функцию микроволн также можно комбинировать с обычными функциями со всеми вытекающими отсюда преимуществами. Идеально подходит для всех видов еды. |  | Указан полезный объем внутренней камеры в литрах. |

Benefit (TT)

Электронный контроль температуры

Своевременное регулирование температуры и равномерность нагрева

Блокировка управления

Благодаря системе защиты от детей микроволновая печь обеспечивает спокойствие родителей и повышает общую безопасность в домашних условиях