

# MP822NPO



Skupina výrobků	Mikrovlnná trouba
Kategorie	Vestavěný
Typ instalace	Vestavěný
Instalace	Pod skříňkou
Power supply	Electric
Cooking Method	Mikrovlnná trouba
Pokud "YES", ovládání předchozí/další bude odebráno	Elektronické



## Aesthetics

Estetika	Coloniale	Serigraphy colour	Gold
Barva	Krémová	Dvířka	S panelem
Povrchová úprava součástí	Antická mosaz	Logo	Silk screen
Materiál	Materiál s nátěrem		

## Program/funkce



Počet funkcí	1	Mikrovlnná trouba	Ano
--------------	---	-------------------	-----

## Ovládání

Typ nastavení ovládání	Ovládací knoflíky	Control knobs	Colonial
Otvor	Mechanické tlačítko	Barva ovládacích prvků	Krémová
Počet ovládacích prvků	2		

## Možnosti



Časovač	Elektronické	Možnost předvádění v showroomu	Ano
Možnosti nastavení času	Start a stop	Zámek ovládacích prvků/dětská pojistka	Ano
Akustický alarm konce vaření	Ano		

## Technické parametry



Materiál vnitřní části	Nerezová ocel	Celkový počet dveřních skel	2
Počet světel	1	Bezpečnostní termostat	Ano
Typ osvětlení	Žárovkové osvětlení	Chladicí systém	Tečna
Výkon osvětlení	20 W	Ochrana mikrovlnné clony	Ano
Keramický podstavec	Ano	Mikrovlnná trouba se zastaví při otevření dvířek	Ano
Světlo při otevření dvířek	Ano	Rozměry použitelného vnitřního prostoru (V x Š x H)	220x350x280 mm
Otevírání dvířek	Boční otevírání	Efektivní výkon mikrovlnné trouby	850 W

## Výkon/energetický štítek



Použitelné množství	22 l	Hrubý objem	23 l
---------------------	------	-------------	------

## Elektrické připojení

Zástrčka	Ne	Napětí (V)	220-240 V
Jmenovitý příkon	2700 W	Kmitočet (Hz)	50 Hz
Stávající	11,7 A	Power supply cable length	150 cm

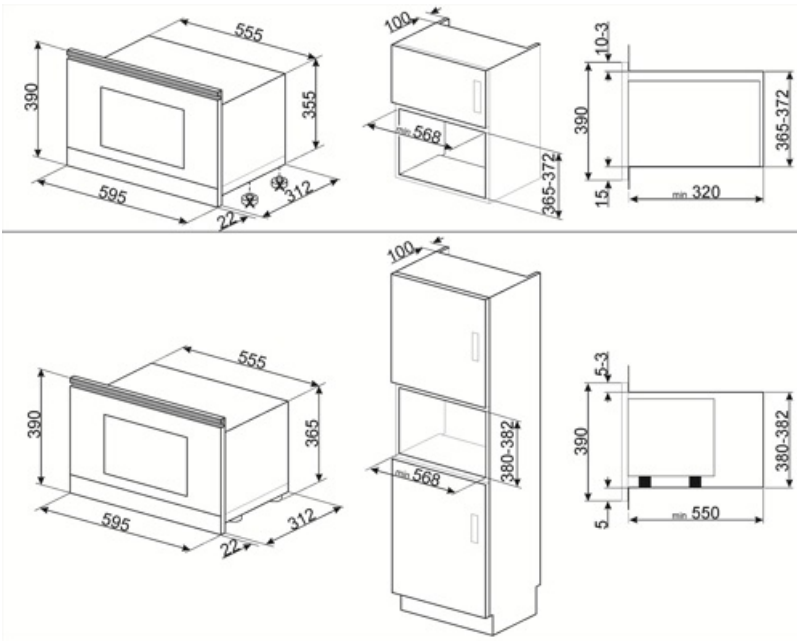

---

## Alternative products







---

**MP822NAO**

**Barva:** Antracitová



## Symbols glossary

- |                                                                                  |                                                                                                                                                                                                                                                                                                                                                                                 |                                                                                   |                                                                                                                  |
|----------------------------------------------------------------------------------|---------------------------------------------------------------------------------------------------------------------------------------------------------------------------------------------------------------------------------------------------------------------------------------------------------------------------------------------------------------------------------|-----------------------------------------------------------------------------------|------------------------------------------------------------------------------------------------------------------|
|  | Keramická základna Surfaceplus: Keramická základna Surfaceplus pro mikrovlnnou troubu – není nutná točna a celý povrch lze použít pro vaření.                                                                                                                                                                                                                                   |  | Dětský zámek: některé modely jsou vybaveny zařízením pro uzamčení programu/cyklu, takže jej nelze omylem změnit. |
|  | Mikrovlnná energie dramaticky zkracuje dobu vaření a přináší úspory energie.                                                                                                                                                                                                                                                                                                    |  | Dvířka s dvojitým sklem: Počet skel dvířek.                                                                      |
|  | Mikrovlnná trouba: Mikrovlny pronikající přímo do jídla a zajišťují velmi rychlé vaření se značnými úsporami energie. Vhodné pro vaření bez tuku, jsou také schopny rozmrazovat a ohřívat potraviny bez změny jejich původního vzhledu a aroma. Mikrovlnnou funkci lze také kombinovat s konvenčními funkcemi se všemi výslednými výhodami. Ideální pro všechny druhy potravin. |  | Objem udává množství použitelného prostoru v troubě v litrech.                                                   |