

MP822NPO



Tuoteryhmä

Ryhmä

Asennustyyppi

Asennus

Energia

Ruoanvalmistusmenetelmä

Uunin säätimet

Mikroaaltouuni

Sisäinen

Sisäinen

Yläkaappi

Sähköinen

Mikroaalto

Elektroninen



Estetiikka

Estetiikka

Väri

Osien pinta

Materiaali

Colonial

Kermanvärinen

Patinoitu messinki

Emaloitu teräs

Väripainatus

Luukku

Logo

Kullanvärinen

Paneelit

Silkkipainettu

Ohjelma / toiminnot



Toimintojen määrä

1

Mikroaalto

Kyllä

Säätimet

Ohjauslaitteiden tyyppi

Avaustekniikka

Säätimien lukumäärä

Säätimet

Mekaaninen painike

2

Säätimet

Säätimien väri

Colonial

Kermanvärinen

Vaihtoehdot



Ajastin

Ajastusvaihtoehdot

Äänimerkki
kypsennyksen
päätyessä

Elektroninen

Viiveajastin

Kyllä

Esittelytila

Säätimet/lapsilukko

Kyllä

Kyllä

Tekniset ominaisuudet



Unin sisämateriaali	Ruostumaton teräs	Luukun lasien määrä	2
Valojen määrä	1	Turvatermostaatti	Kyllä
Valon tyyppi	Hehkulamppu	Jäähdytysjärjestelmä	Tangentiaalinen
Valoteho	20 W	Mikroaaltouunin luukun suojaverkko	Kyllä
Keraaminen pohja	Kyllä	Mikroaaltouuni pysähtyy, kun luukku avataan	Kyllä
Valaistus luukun ollessa auki	Kyllä	Unin nettosisämitat (k x l x s)	220x350x280 mm
Oven avaus	Avautuu sivulta	Mikroaaltoteho	850 W

Suorituskyky/energiamerkintä



Tilavuus	22 l	Bruttotilavuus	23 l
-----------------	------	-----------------------	------

Sähköliitännä

Sähköpistokkeen tyyppi	Ei	Jännite (V)	220-240 V
Sähköliitännätäteho (W)	2700 W	Taajuus (Hz)	50 Hz
Virta (A)	11,7 A	Johdon pituus	150 cm

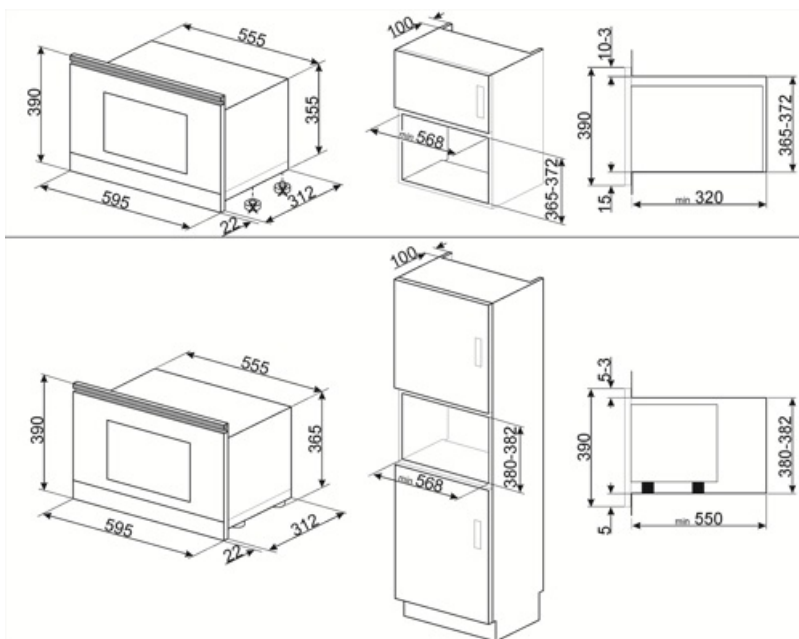







Alternative products

MP822NAO

Väri: Antrasiitti



Symbols glossary

- | | | | |
|----------------------------------------------------------------------------------|--------------------------------------------------------------------------------------------------------------------------------------------------------------------------------------------------------------------------------------------------------------------------------------------------------------------------------------------------------------------------------------------------------------|-----------------------------------------------------------------------------------|-----------------------------------------------------------------------------------------------------------------------------|
|  | Surfaceplus-keramiikka-alusta: Surfaceplus-keramiikka-alusta mikroaaltouunille: ei pyörivää lautasta, koko pintaa voidaan käyttää kypsennykseen. |  | Lapsilukko: jotkin mallit on varustettu laitteella, joka lukitsee ohjelman/jakson, jottei sitä voitaisi muuttaa vahingossa. |
|  | Mikroaaltoenergia lyhentää kypsennysaikoja rajusti ja saa aikaan energiasäästöjä. |  | Kaksinkertaiset lasiovet: Lasiovien lukumäärä. |
|  | Mikroaalto: Mikroaallot tunkeutuvat ruokaan suoraan ja mahdollistavat erittäin nopean kypsennyksen ja huomattavat energiasäästöt. Soveltuvat kypsennykseen ilman rasvaa sekä ruoan sulattamiseen ja lämmittämiseen ilman, että alkuperäinen ulkomuoto ja maku muuttuisivat. Mikroaaltotoiminto voidaan yhdistää myös perinteisiin toimintoihin, mistä syntyy etuja. Ihanteellinen kaikentyyppisille ruoille. |  | Tilavuus kertoo, minkä verran uunissa on käytettävänä tilaa litroissa. |