

# MP822NPO



Famille	Micro-ondes
Catégorie	Encastrable
Installation type	Encastrable
Installation	Meuble haut
Alimentation	Electrique
Mode de cuisson	Micro-ondes
Commandes	Électronique



## Esthétique

Esthétique	Coloniale	Couleur de la sérigraphie	Doré
Couleur	Crème	Porte	Avec panneau
Finition des composants	Laiton antique	Logo	Sérigraphié
Matériau	Emaillé		

## Programmes / Fonctions



Nombre de fonctions	1	Micro-ondes	oui
---------------------	---	-------------	-----

## Commandes

Type de commandes	Manettes	Manettes de commande	Coloniale
Ouverture	Touche mécanique	Couleur des manettes	Crème
Nombre de manettes	2		

## Options



Programmeur/Minuteur	Électronique	Mode Expo	oui
Options de programmation de la durée de cuisson	Début et fin de cuisson	Verrouillage commandes / Sécurité enfants	oui
Signal sonore fin de cuisson	oui		

## Technologie



<b>Matériau de la cavité</b>	Inox	<b>Nombre total de vitres de la porte</b>	2
<b>Nombre de lampes</b>	1	<b>Thermostat de sécurité</b>	oui
<b>Type d'éclairage</b>	Incandescence	<b>Système de refroidissement</b>	Tangentiel
<b>Puissance de l'éclairage</b>	20 W	<b>Ecran de protection micro-ondes</b>	oui
<b>Base en céramique</b>	oui	<b>Arrêt micro-ondes à l'ouverture de la porte</b>	oui
<b>Eclairage à l'ouverture de la porte</b>	oui	<b>Dimensions nettes de la cavité (HxLxP)</b>	220x350x280 mm
<b>Type d'ouverture de la porte</b>	Latérale	<b>Puissance micro-ondes utile</b>	850 W

## Performance / Etiquette Energétique



<b>Volume net</b>	22 l	<b>Volume brut</b>	23 l
-------------------	------	--------------------	------

## Raccordement électrique

<b>Type de prise</b>	Non	<b>Tension</b>	220-240 V
<b>Puissance nominale</b>	2700 W	<b>Fréquence</b>	50 Hz
<b>Intensité</b>	11.7 A	<b>Longueur du câble d'alimentation</b>	150 cm

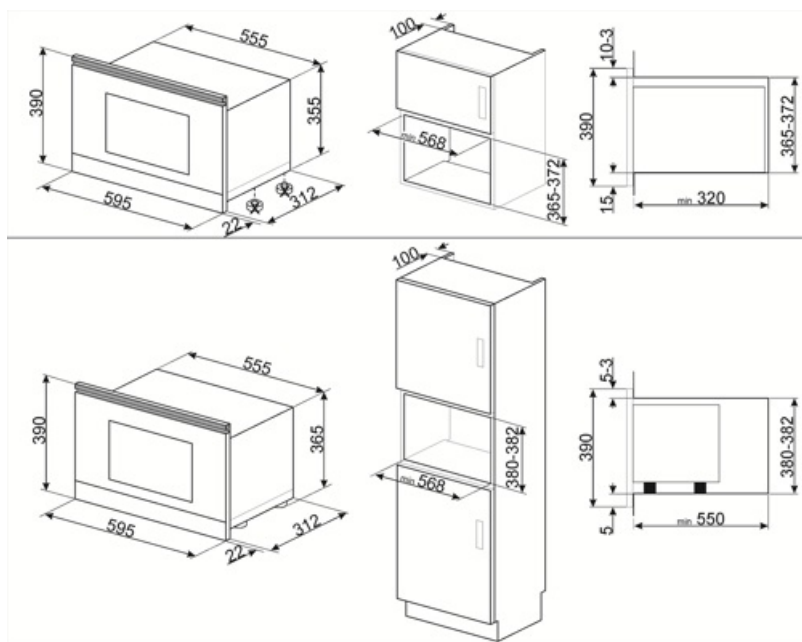

---

## Alternative products







---

**MP822NAO**

**Couleur: Anthracite**



## Symbols glossary

-  Base céramique : La base céramique du four à micro-ondes ne prévoit pas de plateau tournant. La chaleur étant constamment et directement diffusée depuis la base, permet une cuisson plus uniforme et avec une plus grande économie d'énergie. La surface lisse assure également un nettoyage meilleur et plus immédiat de l'intérieur.
-  Le micro-ondes vous permet de cuisiner en très peu de temps et avec une économie d'énergie considérable, ne nécessitant pas de préchauffage.
-  Micro-ondes : en pénétrant directement dans les aliments, les micro-ondes vous permettent de cuisiner en très peu de temps et avec une économie d'énergie considérable. Adaptées à la cuisson sans graisse, elles conviennent aussi bien à la décongélation qu'au réchauffement des aliments, tout en conservant intacte l'apparence et le parfum d'origine. La fonction micro-ondes peut également être combinée avec des fonctions traditionnelles, avec tous les avantages qui en découlent. Idéal pour tous les types d'aliments.
-  Verrouillage commandes : L'option verrouillage des commandes, présente sur différents types de produits, permet de verrouiller toutes les fonctions et programmes sélectionnés ainsi que les commandes, pour une sécurité totale, notamment en présence d'enfants.
-  Porte double vitre
-  Indique le volume utile de la cavité du four.