

MP822NPO

Használható mennyiség

22 l



Termékcsalád

Mikrohullámú sütő

Kategória

Beépítés

Üzembe helyezés

Szekrény alatt

Power supply

Electric

Főzési mód

Mikrohullámú sütő

PC

Elektronikus



Programok / Funkciók

Funkciók száma

1

Mikrohullámú sütő



Kezelő elemek

Vezérlési beállítás típusa

Vezérlőgombok

Control knobs

Colonial

Nyílás

Mechanikus gomb

Vezérlőelemek színe

Bézs

Vezérlők száma

2

Opciók



Időztő

Elektronikus

Bemutatóterem demó opció Igen

Időbeállítási lehetőségek

Indítás és leállítás

A zár/gyermekbiztonság vezérlése Igen

Sütés vége hangjelzés

Igen

MŰSZAKI JELLEMZŐK



Sütőtér anyaga

Rozsdamentes acél

Ajtóüvegek száma összesen 2

Lámpák száma

1

Biztonsági termosztát Igen

Világítás típusa

Izzólámpa

Fényerősség	20 W	Hűtőrendszer	Érintő
Kerámia alap	Igen	Mikrohullámú védelem	Igen
Az ajtó kinyitásakor világít	Igen	Az ajtó kinyitásakor a mikrohullámú sütő leáll	Igen
Ajtónyílás	Oldalsó nyílás	Használható sütőtér méretei (ma. x ma. x mé.)	220x350x280 mm
		Mikrohullámú hatásos teljesítmény	850 W

Elektromos csatlakozás

Névleges teljesítmény	2700 W	Frekvencia (Hz)	50 Hz
Jelenlegi	11.7 A	Tápkábel hossza	150 cm
Feszültség (V)	220-240 V		

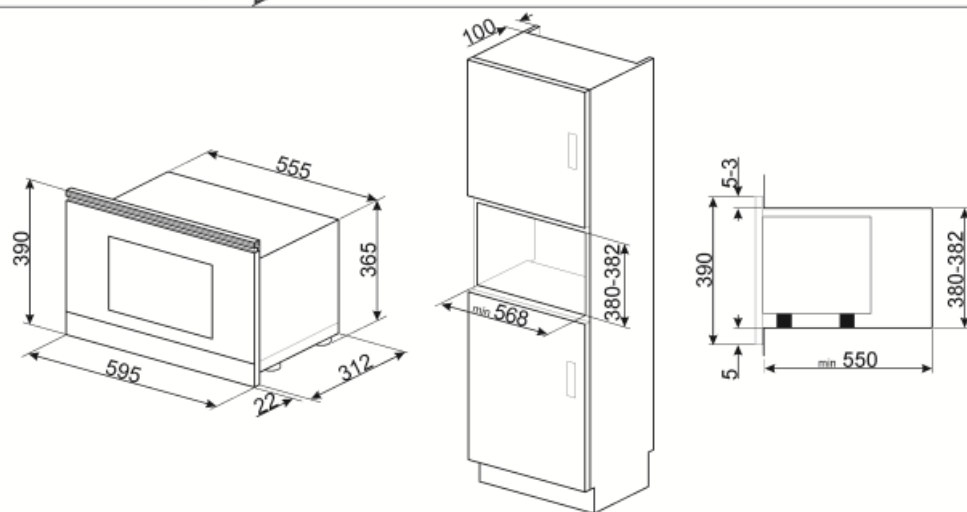
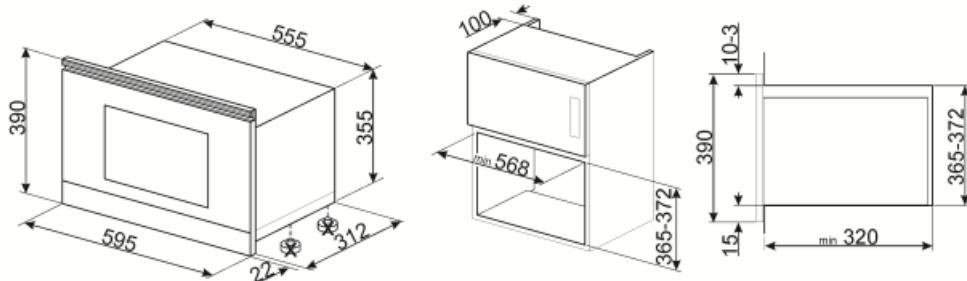







Not included accessories

KITMP38

Vékony rúd a mikrohullámú sütők magasságának 39 cm-ről 38 cm-re történő megváltoztatásához



Symbols glossary (TT)

- | | | | |
|--|--|---|--|
|  | Surfaceplus kerámia alap: Surfaceplus kerámia alap mikrohullámú sütőhöz – nincs szükség forgótányérra, és a teljes felület használható főzéshez. |  | Gyerekszár: néhány modell fel van szerelve a program/ciklus zárolására szolgáló eszközzel, hogy ne lehessen véletlenül megváltoztatni. |
|  | A mikrohullámú energia drasztikusan lerövidíti a sütemési időt és energiatakarékosságot eredményez. |  | Kettős üvegezésű ajtó: Üvegezett ajtó száma. |
|  | Mikrohullám: A mikrohullámú sütők közvetlenül az élelmiszerbe hatolva nagyon gyorsan és jelentős energiamegtakarítással főznek. Alkalmas zsír nélküli sütemésre, képes kiolvasztani és felmelegíteni az ételeket anélkül, hogy megváltoztatnák eredeti megjelenésüket és aromájukat. A mikrohullámú funkció kombinálható a hagyományos funkciókkal is, az összes ebből eredő előnnyel. Ideális mindenféle ételhez. |  | A kapacitás a sütőtérben lévő hasznos tér méretét mutatja literben. |