

# MP822NPO



Produktgruppe	Mikrobølgeovn
Kategori	Innbygd
Installasjonstype	Innbygd
Installasjon	Overskap
Energitilførsel	Elektrisk
Matlagingsmetode	Mikrobølgeovn
Ovnskontroller	Elektronisk



## Estetisk linje

Estetikk	Colonial	Farge på silketrykk	Gull
Farge	Creme	Dør	Med panel
Overflate komponenter	Antikk messing	Logo	Silketrykk
Materiale	Emaljert stål		

## Program / funksjoner



Antall funksjoner	1	Mikrobølgeovn	Ja
-------------------	---	---------------	----

## Kontroller

Type anordninger for innstilling av kontroller	Kontroller	Kontroll brytere	Colonial
Åpning	Mekanisk knapp	Farge på kontroller	Creme
Antall kontroller	2		

## Funksjoner



Tidsur	Elektronisk	Demomodus	Ja
Tidsinnstillingsalternativer	Tilberedning med forsinket start og slutt	Kontroller med barnelås	Ja
Lydsignal for tilberedningsslutt	Ja		

## Tekniske egenskaper



<b>Materiale ovnsrom</b>	Rustfritt stål	<b>Antall glass i ovnsdøren</b>	2
<b>Antall lamper</b>	1	<b>Sikkerhetstermostat</b>	Ja
<b>Type lampe</b>	Glødelampe	<b>Kjølesystem</b>	Tangential
<b>Lyseffekt</b>	20 W	<b>Verneskjerm for mikrobølgeovn</b>	Ja
<b>Keramisk base</b>	Ja	<b>Mikrobølgeovn stopper når dør åpnes</b>	Ja
<b>Lampe tennes når dør åpnes</b>	Ja	<b>Nettomål for ovnsrom (H x B x D)</b>	220x350x280 mm
<b>Dør åpning type</b>	Side åpning	<b>Mikrobølgeeffekt</b>	850 W

## Kapasitets-/energetikett



<b>Anvendbar volum</b>	22 l	<b>Bruttovolum</b>	23 l
------------------------	------	--------------------	------

## Elektrisk tilkobling

<b>Støpseltype</b>	Nei	<b>Spenning (V)</b>	220-240 V
<b>Elektrisk tilkoblingseffekt (W)</b>	2700 W	<b>Frekvens (Hz)</b>	50 Hz
<b>Strøm (A)</b>	11,7 A	<b>Lengde på kabel</b>	150 cm

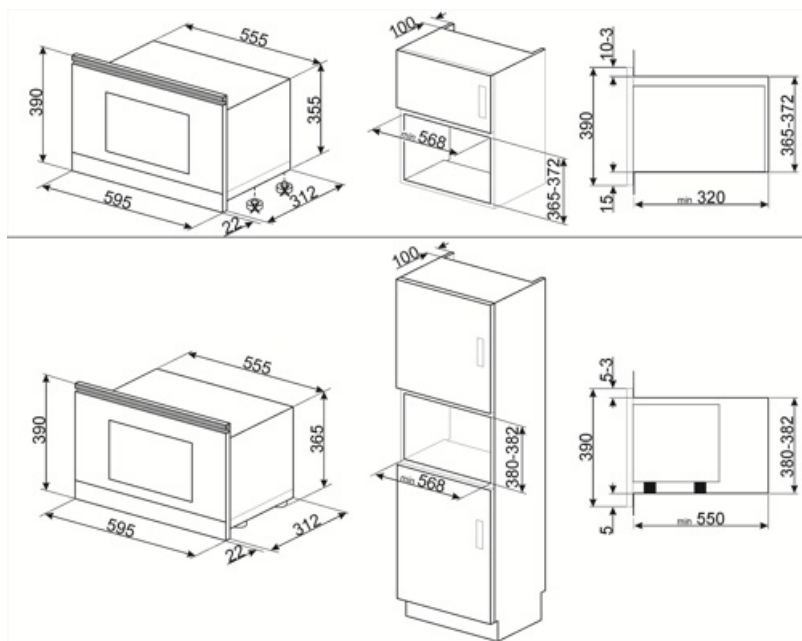

---

## Alternative products







---

**MP822NAO**

**Farge: Antrasitt**



## Symbols glossary

- |  |  |   |   |
|--|--|---|---|
|  | Surfaceplus keramisk base: Surfaceplus keramisk base for mikrobølgeovn - ingen tallerken nødvendig, og hele flaten kan brukes til steking.   |  | Barnesikring: Noen modeller er utstyrt med en innretning som låser programmet/syklusen slik at den ikke kan endres ved uhell. |
|  | Mikrobølgeenergi korter ned tilberedningstiden betraktelig og fører til energibesparelse.  |  | Dobbel glassdør: Antall glassdører.   |
|  | Mikrobølger: Ved å penetrere rett inn i kjøttet vil mikrobølger tilberede maten svært fort og med betydelig energisparing. Egnert for steking uten fett, men også til tining og varming av mat uten å endre den opprinnelige utseende og aroma. Mikrobølgefunksjonen kan også kombineres med konvensjonelle funksjoner med alle de resulterende fordeler. Ideell for alle typer mat. |  | Kapasiteten angir mengden anvendbar plass i ovnen oppgitt i liter.  |