

# MP822NPO

Volum utilizabil

22 l



Familia de produse

Microunde

Categorie

Încorporat

Instalare

Sub dulap

Alimentare cu energie

Electric

Metodă de gătit

Microunde

Control

Electronic



## Comenzi

Tip de setare de control	Butoane rotative de control	Control knobs	Colonial
Deschidere	Buton mecanic	Controlează culoarea	Crem
Nr. de controale	2		

## Opțiuni



Temporizatorul	Electronic	Opțiunea demo	Da
Opțiuni de stabilire a orei	Pornire și oprire	Showroom	
Sfârșitul alarmei acustice de gătit	Da	Control blocare/Siguranța copilului	Da

## Caracteristici tehnice



Material cavitate	Oțel inoxidabil	Nr. total de uși de sticlă	2
Nr. lumini	1	Termostat de siguranță	Da
Tip lumină	Incandescent	Sistemul de răcire	Tangențial
Puterea de iluminare	20 W	Protecția ecranului cu microunde	Da
Bază ceramică	Da	Cuptorul cu microunde se oprește atunci când ușa este deschisă	Da
Lumină atunci când ușa este deschisă	Da	Dimensiuni spațiu cavitate utilizabilă (ÎxLxA)	220x350x280 mm
Deschidere uși	Deschidere laterală		

Putere efectivă cuptor cu microunde 850 W

## Conexiune electrică

Putere nominală 2700 W  
Curent 11,7 A  
Tensiune (V) 220-240 V

Frecvență (Hz) 50 Hz  
Lungimea cablului de alimentare 150 cm

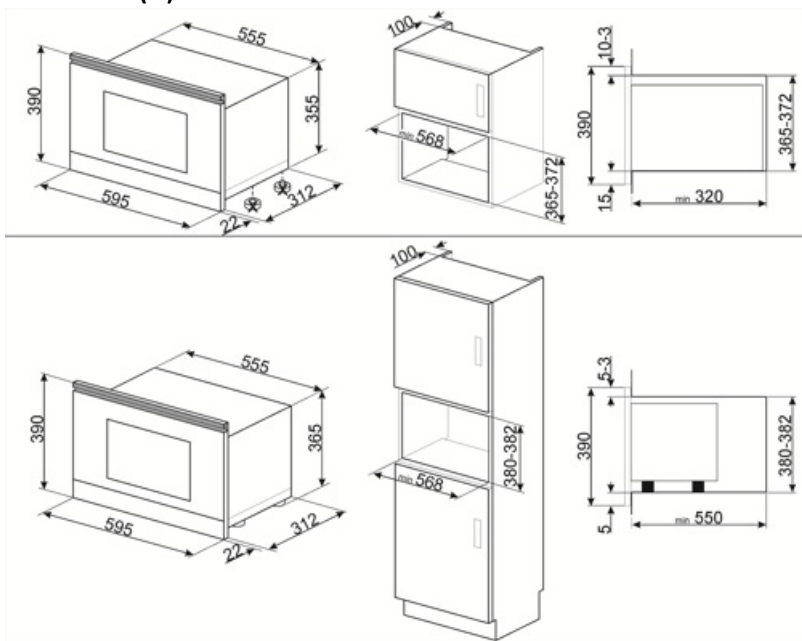

---

## Not included accessories







---

**KITMP38**

Bară subțire pentru schimbarea înălțimii cuptoarelor cu microunde de la 39 cm la 38 cm



## Symbols glossary

- |  |   |   |   |
|--|---|---|---|
|  | Suprafață plus suport ceramic: Suprafață plus bază ceramică pentru un cuptor cu microunde – nu este necesară o masă turnantă , iar întreaga suprafață poate fi folosită pentru gătit.   |  | Blocarea copiilor: unele modele sunt echipate cu un dispozitiv de blocare a programului/ciclului, astfel încât acesta să nu poată fi schimbat accidental. |
|  | Energia microundelor scurtează dramatic timpul de gătit și produce economii de energie.   |  | Uși cu vitraj dublu: Numărul de uși vitrate.  |
|  | Microunde: Pătrunzând direct în alimente, cuptoarele cu microunde gătesc foarte repede și cu economii considerabile de energie. Potrivit pentru gătit fără grăsime, acestea sunt, de asemenea, capabile să dezghețe și să încălzească alimentele fără a modifica aspectul și aroma originală. Funcția de microunde poate fi, de asemenea, combinată cu funcțiile convenționale, cu toate avantajele rezultate. Ideal pentru toate tipurile de alimente. |  | Capacitatea indică cantitatea de spațiu utilizabil în cavitatea cuptorului în litri.  |