

# MP822PO

Volumen útil

22 l



Familia

Microondas

Categoría

Integración

Instalación

Bajo mueble

Alimentación

Eléctrico

Sistema de cocción

Microondas con grill

Control

Electrónico



## Mandos

Pantalla/Reloj

1 de LED

Tipo de dispositivos de regulación de mandos

Mandos

N° de controles

2

Mandos

Colonial

Color mandos

Crema

## Opciones



Programador de tiempo

Electrónico

Opciones de programación tiempo

Inicio y fin

Alarma acústica de fin de cocción

Si

Opción Show Room Demo

Si

Bloqueo de teclas/Modo seguridad para niños

Si

## Características técnicas



Material de la cavidad

Acero inoxidable

N.º de luces

1

Tipo de Luz

Incandescencia

Potencia luz

20 W

Base cerámica

Si

Encendido de la luz al abrir la puerta

Si

Tipo de grill

Resistencia

Grill basculante

Si

Grill - Potencia

1250 W

N.º de vidrios de puerta total

2

Termostato de seguridad

Si

Sistema de enfriamiento

Tangencial

Filtro protector microondas

Si

|   |                |
|---|----------------|
| Interrupción microondas al abrir la puerta  | Si             |
| Dimensiones útiles interior cavidad (axlxp) | 220x350x280 mm |
| Potencia de salida útil microondas          | 850 W          |

## Equipo accesorios incluidos

|         |   |
|---------|---|
| Rejilla | 1 |
|---------|---|

## Conexión eléctrica

|                                       |           |                                 |        |
|---------------------------------------|-----------|---------------------------------|--------|
| Datos nominales de conexión eléctrica | 2700 W    | Frecuencia (Hz)                 | 50 Hz  |
| Corriente                             | 11,7 A    | Largo del cable de alimentación | 150 cm |
| Tensión (V)                           | 220-240 V |                                 |        |

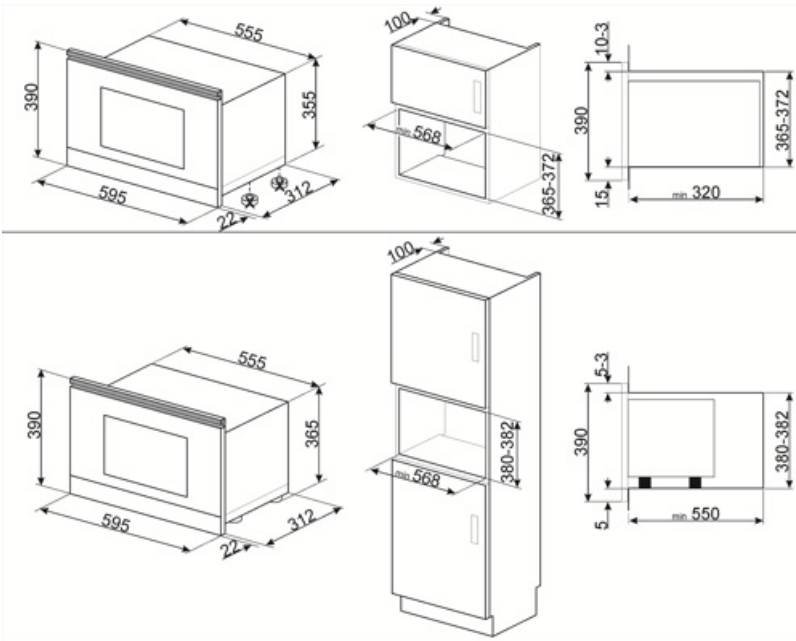

---

## Not included accessories













---

**KITMP38**

Barra fina para cambiar la altura de los hornos de microondas de 39 cm a 38 cm



## Symbols glossary (TT)

-  Base vitrocerámico: la base vitrocerámica en el horno microondas no incluye la presencia de un plato giratorio. Esto, al difundir el calor constantemente y directamente desde la base, permite una cocción más uniforme y un mayor ahorro de energía. La superficie lisa también garantiza una limpieza mejor y más inmediata del interior.
-  El horno microondas permite cocinar en muy poco tiempo y con un considerable ahorro de energía, sin necesidad de precalentamiento.
-  Descongelar por peso: con esta función necesaria para descongelar, se determinan automáticamente una vez que se ha establecido el peso del alimento a descongelar.
-  Resistencia Grill: el calor derivado del elemento del grill permite obtener excelentes resultados de parrilla, especialmente con carnes de espesor medio / pequeño y, en combinación con el asador (en los modelos previstos), permite un dorado uniforme al final de la cocción. Ideal para salchichas, costillas, tocino. En los hornos de 8, 10 y 11 funciones, el elemento del grill se compone de un elemento doble que permite asar sobre toda la superficie de soporte (grill largo). Esta función en estos modelos permite asar de una manera grandes cantidades uniformes de comida, especialmente carne.
-  Microondas + resistencia grill: el uso del grill determina un dorado perfecto de la superficie de los alimentos. La acción de las microondas, por otro lado, permite que la parte interna de los alimentos se cocine rápidamente.
-  Grill basculante: la presencia de un grill basculante, que se puede liberar fácilmente, le permite mover la resistencia y limpiar la parte superior del horno con un simple gesto.
-  Bloqueo de control: la opción de bloqueo de mandos, presente en diferentes tipos de productos, le permite bloquear todas las funciones y programas establecidos, así como los controles, para una seguridad total, especialmente en presencia de niños.
-  Descongelar por tiempo: con esto los tiempos de descongelación de alimentos se determinan automáticamente.
-  Puerta de doble cristal: puerta de doble cristal
-  Microondas: al penetrar directamente en los alimentos, las microondas permiten cocinar en muy poco tiempo y con un considerable ahorro de energía. Adecuado para cocinar sin grasa, también están indicados para descongelar y calentar alimentos, manteniendo intactos tanto el aspecto original como la fragancia. Incluso la función de microondas se puede combinar con funciones tradicionales, con todas las ventajas que se derivan de ella. Ideal para todo tipo de comida.
-  Función de pizza: esta función está específicamente dedicada a cocinar pizza rápidamente, usando microondas. Para optimizar el resultado, use la función en combinación con el plato Chef
-  Indica el volumen útil de la cavidad del horno