

MP822PO

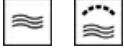

Tuoteryhmä	Mikroaaltouuni
Ryhmä	Sisäinen
Asennustyyppi	Sisäinen
Asennus	Yläkaappi
Energia	Sähköinen
Ruoanvalmistusmenetelmä	Mikroaaltouuni ja grilli
Uunin säätimet	Elektroninen



Estetiikka

Estetiikka	Colonial	Väripainatus	Kullanvärinen
Väri	Kermanvärinen	Luukku	Paneelit
Osien pinta	Patinoitu messinki	Logo	Silkipainettu
Materiaali	Emaloitu teräs		

Ohjelma / toiminnot



Toimintojen määrä	6	Sulatus painon perusteella	Kyllä
Grilli	Kyllä	Mikroaalto	Kyllä
Pizza	Kyllä	Mikroaalto + grilli	Kyllä
Ajastettu sulatus	Kyllä		

Säätimet

Näyttö / kello	1 LED	Säätimien lukumäärä	2
Ohjauslaitteiden tyyppi	Säätimet	Säätimet	Colonial
Avaustekniikka	Kahva	Säätimien väri	Kermanvärinen

Vaihtoehdot



Ajastin	Elektroninen	Esittelytila	Kyllä
Ajastusvaihtoehdot	Viiveajastin	Säätimet/lapsilukko	Kyllä

Äänimerkki
kypsennyksen
päätyessä Kyllä

Tekniset ominaisuudet



Uunin sisämateriaali Ruostumaton teräs
Valojen määrä 1
Valon tyyppi Hehkulamppu
Valoteho 20 W
Keraaminen pohja Kyllä
Valaistus luukun ollessa auki Kyllä
Grillin tyyppi Kuumennusvastus
Kallistettava grilli Kyllä

Grillausteho 1250 W
Luukun lasien määrä 2
Turvatermostaatti Kyllä
Jäähdytysjärjestelmä Tangentiaalinen
Mikroaaltouunin luukun suojaverkko Kyllä
Mikroaaltouuni pysähtyy, kun luukku avataan Kyllä
Uunin nettosisämitat (k x l x s) 220x350x280 mm
Mikroaaltoteho 850 W

Mukana tulevat lisävarusteet

Ritilä 1

Suorituskyky/energiamerkintä



Tilavuus 22 l

Bruttotilavuus 23 l













Sähköliitännä

Sähköpistokkeen tyyppi Ei
Sähköliitännäteho (W) 2700 W
Virta (A) 11,7 A

Jännite (V) 220-240 V
Taajuus (Hz) 50 Hz
Johdon pituus 150 cm



Symbols glossary

-  Surfaceplus-keramiikka-alusta: Surfaceplus-keramiikka-alusta mikroaaltouunille: ei pyörivää lautasta, koko pintaa voidaan käyttää kypsennykseen.
-  Mikroaaltoenergia lyhentää kypsennysaikoja rajusti ja saa aikaan energiasäästöjä.
-  Painoperusteinen sulatus: Automaattinen sulatustoiminto. Sulatettavan ruoan tyyppi valitaan saatavilla olevista kategorioista (LIHA - KALA - LEIPÄ - JÄLKIRUOAT). Kun ruoan paino on lisätty, uuni määrittelee automaattisesti kunnolliseen sulatukseen tarvittavan ajan.
-  Grilli: Erittäin voimakas lämpö, joka tulee ainoastaan ylhäältä kaksoislämmitysvastuksesta. Puhallin ei ole päällä. Tarjoaa erinomaiset grillaus- ja gratinointitulokset. Kypsennyksen lopussa käytettynä tarjoaa yhtenäisen ruskistuksen ruoille.
-  Mikroaalto: Mikroaallot tunkeutuvat ruokaan suoraan ja mahdollistavat erittäin nopean kypsennyksen ja huomattavat energiasäästöt. Soveltuvat kypsennykseen ilman rasvaa sekä ruoan sulattamiseen ja lämmittämiseen ilman, että alkuperäinen ulkomuoto ja maku muuttuisivat. Mikroaaltotoiminto voidaan yhdistää myös perinteisiin toimintoihin, mistä syntyy etuja. Ihanteellinen kaikenlaisille ruoille.
-  Kalteva grilli: kalteva grilli voidaan irrottaa helposti vastuksen liikuttamiseksi ja laitteen katon puhdistamiseksi yhdessä helppossa vaiheessa.
-  Lapsilukko: jotkin mallit on varustettu laitteella, joka lukitsee ohjelman/jakson, jottei sitä voitaisi muuttaa vahingossa.
-  Aikaperusteinen sulatus: Manuaalinen sulatustoiminto. Toiminto lakkaa asetetun keston päätyttyä.
-  Kaksinkertaiset lasiovet: Lasiovien lukumäärä.
-  Mikroaalto + grilliosa: Grillin käyttö saa ruoan pinnan ruskistumaan täydellisesti. Mikroaaltojen vaikutus mahdollistaa ruoan sisäosan kypsennyksen lyhyessä ajassa.
-  Pizza mikroaalto: Tämän toiminnon avulla pizza paistuu nopeammin mikroaaltojen ansiosta. Lopputuloksen optimoimiseksi käytä toimintoa yhdessä Chefplaten kanssa.
-  Tilavuus kertoo, minkä verran uunissa on käytettävänä tilaa litroissa.