

P875A

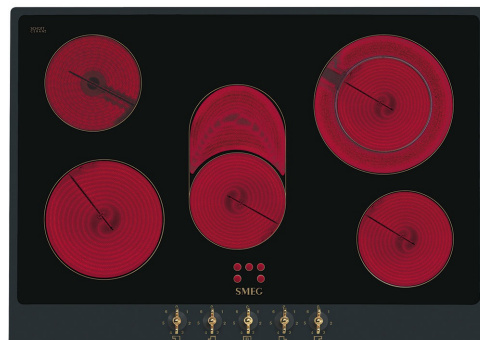

Produktfamilie	Kogeplade
Indbygningstype	Standard
Dimension	70/75 cm
Strømforsyning	Elektrisk
Type	Keramisk kogeplade
EAN-kode	8017709162306



Æstetik



Æstetik	Colonial
Farve	Antracit
Materiale	Emaljeret
Ramme	Ja
Rammefarve	Antracit
Type af betjeningsindstilling	Betjeningsknapper
Drejeknap position	Forside
Antal betjeninger	5
Betjening farve	Guld
Komponentfinish	Guld
Serigrafi farve	Guld
Alternative farver, der kan leveres	Creme

Program / Funktioner

Samlet antal keramiske zoner	5
Effektniveauer	6
Zoner i alt	5

Tekniske egenskaber



Forrest til venstre - Keramisk - enkelt - 1.80 kW - Ø 18.0 cm
Bagest til venstre - Keramisk - enkelt - 1.20 kW - Ø 14.0 cm
Central - Keramisk - enkelt - 2.00 kW - 15.0x25.0 cm

Bagest til højre - Keramisk - enkelt - 2.40 kW - Ø 21.0 cm

Front-højre - Keramisk - enkelt - 1.20 kW - Ø 14.0 cm

Angivelse af den mindste grydediameter Ja

Restvarmeindikator Ja

Automatisk slukning ved overophedning Ja

Medfølgende tilbehør

Andet tilbehør Messingknapper, sæt

Elektrisk tilslutning

Elektrisk tilslutning, normering (W) 8600 W

Frekvens (Hz) 50/60 Hz

Nuværende 24 A

Klemkasse 6 poler

Spænding (V) 220-240 V

Stik No

Spænding 2 (V) 380-415 V

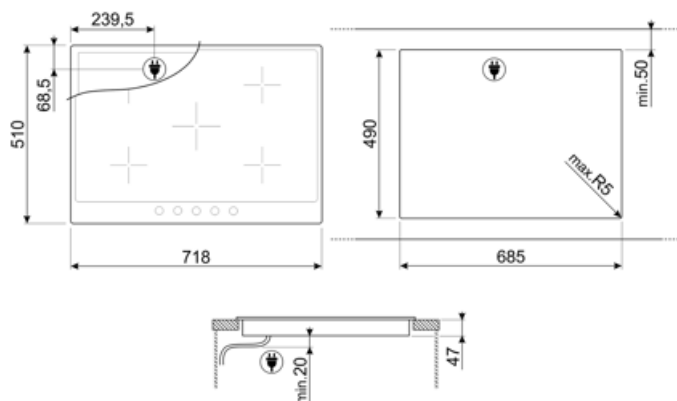





Compatible Accessories



SCRP

Induction and ceramic hobs and teppanyaki scraper

Symbols glossary

- | | | | |
|--|--|---|--|
|  | Standardinstallering: Traditionel installation i bordplade, velegnet til ethvert køkkensæt |  | Knapbetjening |
|  | Beskyttelse mod overophedning: Sikkerhedssystemet, der automatisk slukker for kogepladen i tilfælde af overophedning af kontrolenheden. |  | Glaskeramisk: Kogepladens bund er lavet af glaskeramik. Opvarmning udføres af varmelegemerne Hi-Light. |
|  | Angivelse af restvarme: Efter at den keramiske kogeplade er slukket, viser indikatoren for restvarme, hvilken af varmezonerne der stadig er varm. Når temperaturen falder til under 60 °C slukkes indikatoren. | | |