

P875A

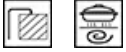

Tuoteryhmä
Kalusteeseen sijoitettava
Mitat
Virtalähde
Tyyppi
EAN-koodi

Keittotaso
Vakio
70/75 cm
Sähkö
Keraaminen
8017709162306



Estetiikka



| | |
|-----------------------|---------------|
| Estetiikka | Colonial |
| Väri | Antrasiitti |
| Materiaali | Emaloitu |
| Kehys | Kyllä |
| Kehyksen väri | Antrasiitti |
| Säätimien tyyppi | Säätimet |
| Säätönappien sijainti | Etuosaa |
| Säätimien lukumäärä | 5 |
| Säätimien väri | Kullanvärinen |
| Osien pinta | Kullanvärinen |
| Väri | Kullanvärinen |
| Väri vaihtoehdot | Kermanvärinen |

Ohjelma / toiminnot

| | |
|-----------------------------------|---|
| Keraamisia keittoalueita yhteensä | 5 |
| Tehotasot | 6 |
| Keittoalueita yhteensä | 5 |

Tekniset ominaisuudet



Edessä vasemmalla - Keraaminen, yksi - 1.80 kW - Ø 18.0 cm
Takana vasemmalla - Keraaminen, yksi - 1.20 kW - Ø 14.0 cm
Keskellä - Keraaminen, yksi - 2.00 kW - 15.0x25.0 cm

Takana oikealla - Keraaminen, yksi - 2.40 kW - Ø 21.0 cm

Edessä oikealla - Keraaminen, yksi - 1.20 kW - Ø 14.0 cm

Keittoastian vähimmäiskoon tunnistus Kyllä

Jälkilämmön ilmainen

Kyllä

Automaattinen ylikuumentumisvirrankatkaisu Kyllä

Vakiovarusteet

Muut varusteet

Messinkinen säädinsarja

Sähköliitännät

Sähköliitännätäteho (W) 8600 W

Virta (A) 24 A

Jännite (V) 220-240 V

Jännite 2 (V) 380-415 V

Taajuus (Hz)

50/60 Hz

Liitinrasia

6 napaa

Liitäntä

No

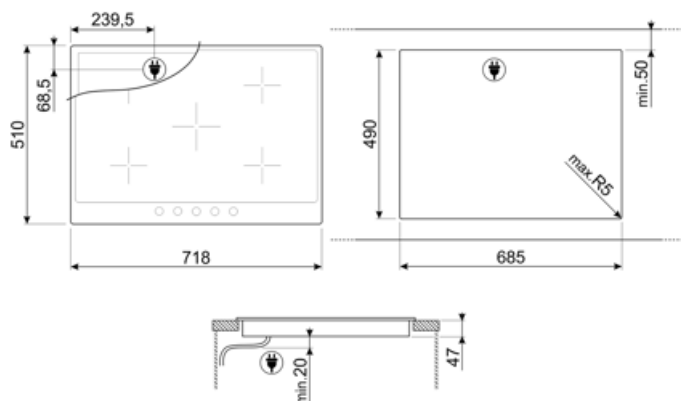





Compatible Accessories



SCRP

Induction and ceramic hobs and teppanyaki scraper

Symbols glossary

- | | | | |
|--|---|---|---|
|  | Vakioasennus: Perinteinen asennus keittiötasoon, soveltuu kaikkiin keittiösarjoihin |  | Nappien ohjaus |
|  | Ylikuumenemissuoja: Turvajärjestelmä, joka sammuttaa tason automaattisesti, jos ohjausyksikkö ylikuumenee. |  | Lasikeraamiikka: Tason alusta on valmistettu lasikeraamiikasta. Lämmityksen suorittavat Hi-Light-lämmityselementit. |
|  | Jäännöslämmön ilmaisimien: Kun lasikeraaminen taso on sammutettu, jäännöslämmön ilmaisimien näyttää, mitkä lämmitystasoista ovat yhä kuumia. Kun lämpötila laskee alle 60 °C:seen, merkkivalo sammuu. | | |