

P875A



Famiglia

Incasso

Dimensione

Alimentazione

Tipologia

Codice EAN

Piano di cottura

Tradizionale

70/75 cm

Elettrica

Ceramico

8017709162306

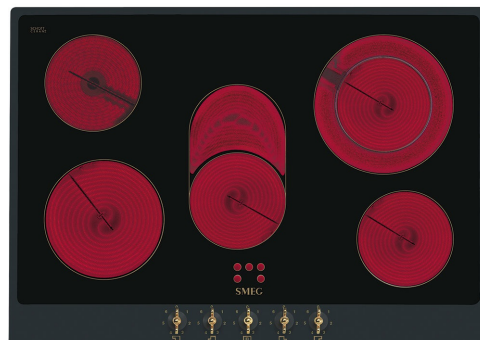

Estetica



Estetica

Colore

Materiale

Cornice

Colore cornice

Tipo di regolazione comandi

Posizione comandi

N° manopole

Colore manopole

Finiture

Colore serigrafia

Altri colori disponibili

Coloniale

Antracite

Smaltato

Sì

Antracite

Manopole

Frontale

5

Oro

Oro

Dorato

Panna

Programmi / Funzioni

Numero zone di cottura ceramica	5
Livelli di potenza	6
Numero totale di zone di cottura	5

Caratteristiche Tecniche



Anteriore sinistra - Ceramico - Singolo - 1.80 kW - Ø 18.0 cm

Posteriore sinistra - Ceramico - Singolo - 1.20 kW - Ø 14.0 cm

Centrale - Ceramico - Singolo - 2.00 kW - 15.0x25.0 cm

Posteriore destra - Ceramico - Singolo - 2.40 kW - Ø 21.0 cm

Anteriore destra - Ceramico - Singolo - 1.20 kW - Ø 14.0 cm

Indicatore diametro minimo di utilizzo Sì Indicatore calore residuo Sì

Auto-arresto in caso di surriscaldamento Sì

Dotazione Accessori Inclusi

Altri accessori Kit manopole ottone

Collegamento Elettrico

Dati nominali di collegamento elettrico	8600 W	Tensione 2 (V)	380-415 V
Corrente	24 A	Frequenza	50/60 Hz
Tensione (V)	220-240 V	Morsettiera	6 poli

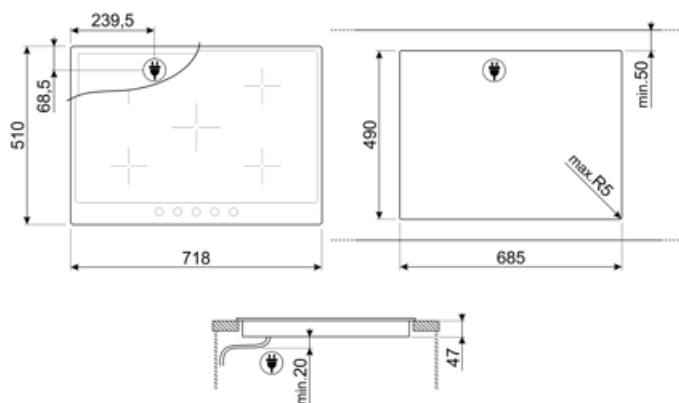





Accessori Compatibili



SCRP

Raschietto per piani cottura - adatto per piani induzione e ceramici

Glossario simboli

- | | | | |
|----------------------------------------------------------------------------------|-----------------------------------------------------------------------------------------------------------------------------------------------------------------------------------------------------------------------------------------------------------------|-----------------------------------------------------------------------------------|----------------------------------------------------------------------------------------------------------------------------|
|  | Standard: modalità di installazione, che si abbina facilmente a qualsiasi tipo di cucina. |  | Controllo con manopole |
|  | Anti-surriscaldamento: Il sistema Anti-surriscaldamento provoca lo spegnimento automatico quando le temperature superano quelle di sicurezza |  | Piano elettrico in vetroceramica: Il piano elettrico in vetroceramica è di grande praticità oltre che di effetto estetico. |
|  | Indicatore di calore residuo: Dopo lo spegnimento della zona cottura, l'indicatore di calore residuo segnala se la zona è ancora calda, usufruendone così per mantenere caldi i cibi. Quando la temperatura si sarà abbassata sotto i 60°C la spia si spegnerà. | | |