

P875A

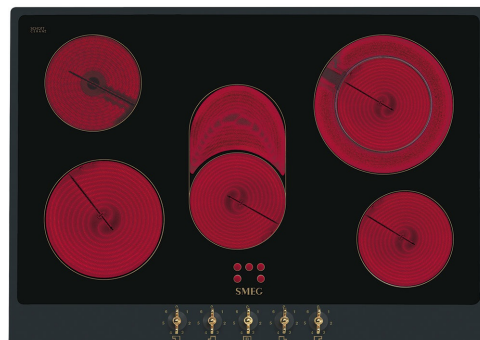

Produktgrupp
Inbyggnad
Storlek
Strömtillförsel
Typ
EAN-kod

Häll
Ovanpåliggande
70/75 cm
Elektrisk
Glaskeramikhäll
8017709162306



Estetisk linje



Estetik	Colonial
Färg	Antracit
Material	Emaljerad
Ram	Ja
Färg på ram	Antracit
Typ av kontroller	Vred
Vredens placering	Front
Antal kontroller	5
Färg på kontroller	Guld
Material/färg	Guld
Färg på markeringar	Guldfärgad
Andra tillgängliga färger	Creme

Program / funktioner

Antal kokzoner glaskeramikhäll	5
Effektnivåer	6
Totalt antal zoner	5

Teknisk specifikation



Vänster fram - Keramisk enkel - 1.80 kW - Ø 18.0 cm
Vänster bak - Keramisk enkel - 1.20 kW - Ø 14.0 cm
Mitten - Keramisk enkel - 2.00 kW - 15.0x25.0 cm

Höger bak - Keramisk enkel - 2.40 kW - Ø 21.0 cm
Höger fram - Keramisk enkel - 1.20 kW - Ø 14.0 cm

Markering för minsta storlek på kokkärl Ja

Indikator för restvärme Ja

Automatisk avstängning vid överhettning Ja

Standardtillbehör

Andra tillbehör Kit - Mässingsvred

Elektrisk anslutning

Anslutningseffekt	8600 W	Frekvens	50/60 Hz
Ström	24 A	Kopplingsplint	6 polig
Spänning (V)	220-240 V	Kontakt	No
Spänning 2 (V)	380-415 V		

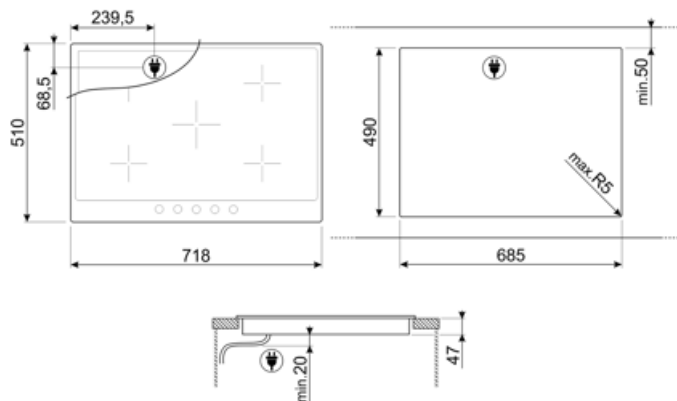





Kompatibela Tillbehör



SCRP

Hällskrapa för keramiska hällar

Symbols glossary

- | | | | |
|--|---|---|--|
|  | Standardinstallation: Ovanpåliggande i bänkskiva, lämplig för alla köksnickerier |  | Kontrollvred |
|  | Överhettningsskydd: Säkerhetssystemet som stänger av hällen automatiskt vid överhettning av elektroniken. |  | Glaskeramik: Spisens bas är tillverkad av glaskeramik. Uppvärmningen sker med hjälp av Hi-Light-elementen. |
|  | Efter hällen stängs av visar restvärmeindikatorn vilken av värmezonen som fortfarande är varm. När temperaturen sjunker under 60 ° C slocknar indikatorn. | | |