

PL254CX



משפחת מוצרים	מדיחי כלים
רוחב	60 ס"מ
גובה מסחרי	82 ס"מ
התקנה	מובנה משולב חלקית
מס' סלים	2
מנוע	אינורטר 2.0
קוד EAN	8017709307103



תוכניות



מס' תוכניות	10+1	חיישן אוטו' 45-65	כן
טמפרטורות כביסה	38, 45, 50, 55, 65, 70, 75 °C	מעורבת	כן
השריה	כן	שקט (-2dB)	כן
אקספרס 27 דקות	כן	אינטנסיבית	כן
קריסטל	כן	ניקוי עצמי	כן
אקספרס מלא - 60 דקות	כן	היגיינה 99.9%	כן
חסכונית	כן		

אפשרויות



Dry Assist + אופציה אפשרות טיימר השהיה	כן עד 24 שעות	חצי FlexiZone אפשרות מלאה	כן
		אפשרות תוכניות מיוחדות	כן

סלים



צבע סל	אפור	הכלי הגדול ביותר הניתן להכנסה בסל העליון	25,0 cm
צבע רכיבי סל	אפור	סל תחתון	עם 2 רשתות מתקפלות
ידיט	בפלסטיק על הסל העליון והתחתון	סל תחתון עם תחבים נגד טפטוף	כן
סל עליון	עם רשת מתקפלת אחת		
מחזיק כוסות	כן		

בשלוש רמות כוונן גובה של הסל העליון
 סל עליון עם מערכת EasyGlide

הכלי הגדול ביותר הניתן להכנסה בסל התחתון
 צבע רכיבים פנימיים סלסלה לסכום

30,0 cm
 כחול
 כן

מאפיינים טכניים



Width (mm) 598 mm
 Depth (mm) 570 mm
 סוג צג (חיצוני) LED
 Product Height (mm) 818 mm
 בקרות אלקטרוני
 צג התחלה מושהית, מחוון זמן התוכנית, חיווי זמן סיום
 Programme graphics Symbols
 מחוון הדלקה/כיבוי כן
 מחוון תאורת מלח אור
 מחוון עזר לשטיפה אור
 מחוון התקדמות כן
 מחוון סוף המחזור בצג, עם צליל
 מערכת שטיפה מסלולי
 זרוע ריסוס שליטת יחיד
 מרכז המים עם הגדרות אלקטרוניות
 Aquatest חיישן עכירות כן

מערכת הגנה מהצפה כינור מים כולל Acquastop
 יחיד; מים קרים/חמים מקסי' חיסכון בחשמל עם - 60°C מים חמים עד 35%
 קשיות מים מרבית 100°FH;58°dH
 מערכת ייבוש ייבוש בעיבוי טבעי, עם מערכת לפתיחה + Dry Assist אוטומטית של הדלת בסוף המחזור
 הגנת קיטור בפלסטיק
 חומר אמבט נירוסטה
 מסנן נירוסטה
 גוף חימום נסתר כן
 צירים איזון עצמי עם צירים משתנים
 גובה בסיס מינימלי ומקסימלי 100-215 מ"מ
 רגליות מתכווננות ס"מ, מ-820 עד 890 מ"מ 7
 Back cover Yes, with covered counterweight
 Depth of dishwasher with open door (mm) 1146
 רגליות אחוריות מתכווננות מהחזית כן
 Top cover In plastic

תווית חשמל / ביצועים – שנת 2019



קטגוריית יעילות אנרגטית C
 צריכת חשמל [ל-100 מחזורים, מבוססת על תוכנית חסכונית] 73 kWh
 (קיבולת נקובה כ"ס) 13
 [צריכת מים למחזור] 8,5 litres

משך התוכנית 4:40 h:min
 פליטות רעש נישא באוויר 45 dB(A) re 1 pW
 קטגוריית פליטות רעש נישא באוויר C
 אינדקס יעילות אנרגטית (EEI) 43,8

חיבור חשמלי

תקע (F;E) Schuko
 חשמל מחובר 1800 W
 זרם 10 A
 מתח 220-240 V

תדר (Hz) 50 Hz
 סוג החיבור חד-פאזי
 אורך כבל חשמל 140 cm

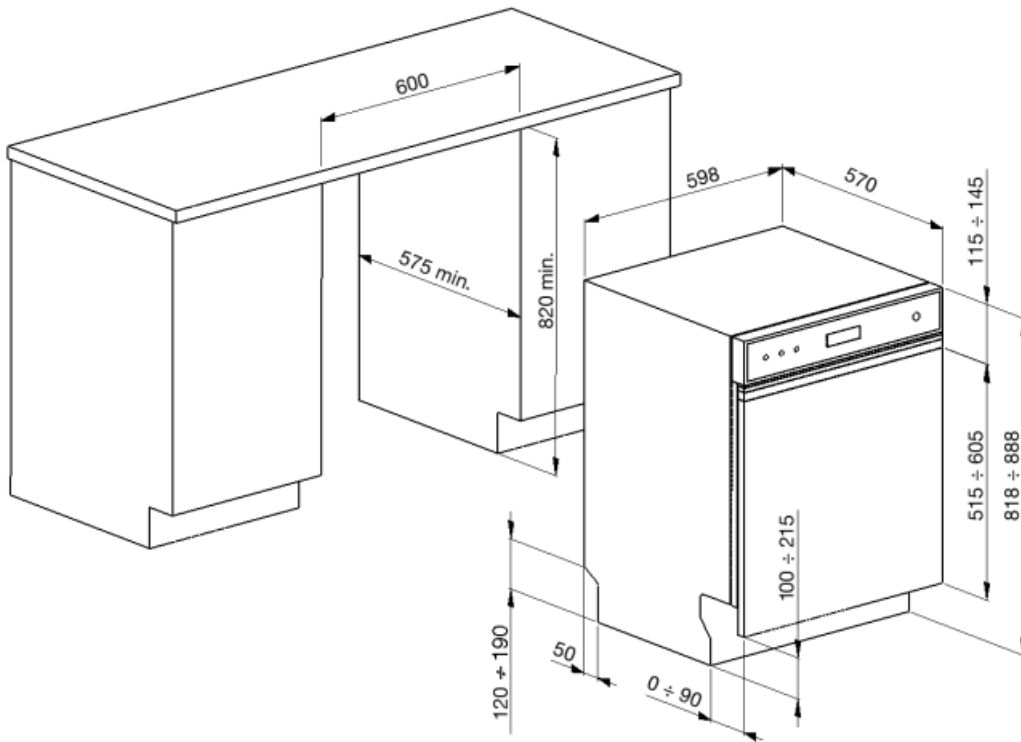

Not included accessories



KITPL60N

ערכת לוח תחתון שחור עם גובה ועומק מתכווננים. ניתנת להתקנה בכל הדגמים המשולבים לחלוטין ובדגמים מתחת לדלפק Fulcrum או Flexifit עם צירים משתנים.



KITPL60B

ערכת לוח תחתון לבן עם גובה ועומק מתכווננים. ניתנת להתקנה בכל הדגמים המשולבים לחלוטין ובדגמים מתחת לדלפק Fulcrum או Flexifit עם צירים משתנים.

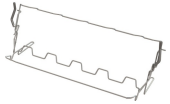

KITGH

מחזיק כוסות ערכה. יש להתקינו בסל הראשון רק אם יש מדפים מתקפלים.



KITPL60X



























ערכת לוח תחתון נירוסטה עם גובה ועומק מתכווננים. ניתנת להתקנה בכל הדגמים המשולבים לחלוטין ובדגמים מתחת לדלפק Fulcrum או Flexifit עם צירים משתנים.



KITPLV2

ערכת הארכה למדיח כלים ומכונת כביסה: אורך במטר 2

Symbols glossary (TT)

	Aquatest מודד את הצלילות של המים במהלך התוכנית האוטומטית ומבטיח אוטומטית את הצריכה המינימלית של מים וחשמל.		נגד טפטוף: חלק מהדגמים של מדיחי כלים מצוידים בפיות פולימר מיוחדות נגד טפטוף שמשפרות את תהליך הייבוש.
	COMM_HEIGHT_82_72dpi		טיימר השהיה: ניתן לכוון את טיימר השהיה להפעיל את התוכנית עד 24 שעות לאחר מועד הכיוון.
	הצגת תוכניות, פונקציות ואפשרויות שנבחרו: LED צג ואת הזמן שנותר לסיום המחזור.		הנוחה מסייעת EasyGlide מערכת: בהוצאה קלה מהמכשיר, ומאפשרת גמישות מרבית בהכנסת כביסה למכונה.
	FlexiZone: Flexizone למכונה חצי מלאה מאפשרת לשטוף כמות קטנה יותר תוך חיסכון בחשמל, מים וזמן ללא מגבלה על מיקום הפריטים.		רמת רעש: בידוד מצוין ומכשירים מיוחדים מפחיתים את הרעש למינימום.
	מערכת שטיפה מסלולית מחלקת את המים באופן שווה בתא של מדיח כלים 60 ס"מ ומכוונת את המים בדיוק כדי לאפשר שטיפה מצוינת.		אוטו 45°-65°: התוכנית האוטומטית מווסתת את אורך המחזור בהתאם לצורך בקדם כביסה ובמספר השטיפות הנחוץ.
	קריסטלים: תוכנית הקריסטלים מיועדת לכלים עדינים כגון כוסות וחרסינה.		חסכונית: חסכונית, תוכנית כביסה חסכונית זו משתמשת בכמות נמוכה של מים וחשמל כדי לספק את אפשרות הניקוי הידיונית ביותר לסביבה.
	תוכנית רגילה: התוכנית הרגילה מתאימה לרמות רגילות של לכלוך בשימוש יומיומי.		תוכניות השריה: תוכנית השריה מספקת שטיפה שמונעת מהלכלוך להתייבש.
	מהירה 27 דקות: מהירה 27 דקות היא תוכנית מהירה שנמשכת 27 דקות בלבד.		מבצעת שטיפה Ultraclean האפשרות: Ultraclean ומחסלת את כל C סופית בטמפרטורה גבוהה של 70° הבקטריות.
	הסמלים מציגים את מספר הגדרות הצלחת של מדיח הכלים.		Total Acquastop: בנוסף להגנה החלקית Smeg שקיימת בכלל מדיחי הכלים של Acquastop חלק מהדגמים מצוידים בהתקן אלקטרוני שמחובר לצינור הכניסה של המים ומנטר את מפלסי המים במכונה, מאתר נזילות וסוגר את אספקת המים מיד כשהדבר נחוץ.
	System WaterSave מבטיחה את תוצאות הכביסה הטובות ביותר תוך צריכה מינימלית של מים בהתאם לדגם של מדיח הכלים.		מחזור שטיפה מהיר: לכלים מעורבים עם רמת לכלוך רגילה כגון צלחות ומחבתות, גם עם משקעים יבשים. הכלים נשטפים ומיובשים ב-60 דקות.
	...		מחזור שטיפה מתאים לכלים מלוכלכים ברמה רגילה, גם עם משקעים יבשים. מבטיח הפחתת רעש מקסימלית ובכך מושלם להפעלה.
	מאפשר להפעיל תוכנית נוספות שנבחרו עם כל מחזור שטיפה שהוא. לאחר בחירת מחזור הכביסה הרצוי, לוחצים על הלחצן (	בנוסף לחיסכון בחשמל, Dry Assist + האפשרות מבטיחה ייבוש מושלם של הכלים על ידי פתיחה אוטומטית של הדלת בסיום מחזור השטיפה.
	C קטגוריית יעילות אנרגטית		תוכנית שטיפה בטמפרטורה גבוהה. 99.9% מהחידקים שטיפה ב-75° מבטיחה הסרה של 99.9% מהחידקים והבקטריות.



העבודה לשיפור מתמשך אפשרה לנו ליצור את הדור השני של מנוע אינורטר 2.0, שמתאפיין ביעילות ועמידות רבות יותר לאורך זמן וביצועים גבוהים מאוד עם צריכת חשמל ורמת רעש נמוכות יותר.