

PL292DN

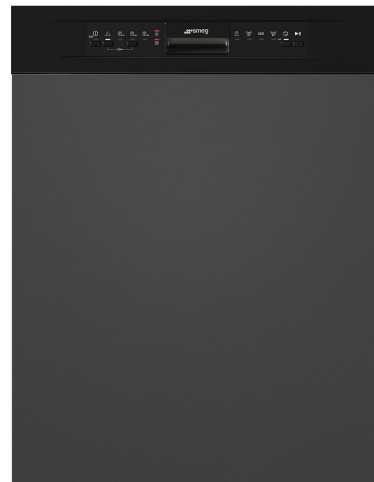

Termékcsalád	Mosogatógépek
Névleges szélesség	60 cm
Névleges magasság	82 cm
Üzembe helyezés	Részlegesen integrált beépített
Dekor ajtópanel	Nincs mellékelve
Kosarak száma	2
Motor	Inverter 2.0
EAN kód	8017709307080



Programok



Programok száma	5	Keverés	Igen
Mosási hőmérsékletek	50, 65, 70 °C	Intenzív	Igen
Áztatás	Igen	1/2 töltet:	Igen
ECO	Igen		

Opciók



Késleltetési idő opció	3-6-9 óra	Extra száraz opció	Igen
------------------------	-----------	--------------------	------

Kosarak



Kosár színe	Szürke	A felső kosár legnagyobb berakható edénye	25,0 cm
Kosár összetevőinek színe	Szürke	Alsó kosár	2 összehajtható ráccsal
Fogantyú	Műanyag a felső és az alsó kosáron	Alsó kosár csepegésgátló betétekkel	Igen
Felső kosár	Középen rögzített állvánnyal	A legnagyobb berakható edény az alsó kosárba	30,0 cm
Üvegtartó	Igen	Színes belső komponensek	Zöld
A felső kosár magasságának beállítása	Három szinten (5 cm)		

Evőeszköz kosár

Igen

MŰSZAKI JELLEMZŐK



Termék szélesség (mm)	598 mm
Termék mélység (mm)	570 mm
Termék magasság (mm)	818 mm
Ellenőrző elemek	Elektronikus
Programme graphics	Symbols
Be/ki jelzőfény	Igen
Só jelzőfény	Világítás
Öblítőszer visszajelző	Világítás
Ciklus vége jelzés	Hangjelzés
Automatikus kikapcsolás	Igen
Mosórendszer	Szabvány
Harmadik szórókar	Egyedülálló vagyok
Vízlágyító	Elektronikus beállítással
Elárasztásvédelmi rendszer	Total Acquastop

Vízellátás	Szimpla; hideg/meleg víz max. 60°C - akár 35% -os energiamegtakarítás meleg vízzel
Max. vízkeménység	100°FH;58°dH
Szárítórendszer	Természetes kondenzációs szárítás, Dry Assist + automatikus ajtónyitó rendszer a ciklus végén
Gőzvédelem	Műanyag
Cső anyaga	Rozsdamentes acél
Szűrő	Rozsdamentes acél
Rejtett fűtőelem	Igen
Sarokvas	Önkiegyensúlyozó, rögzített zsanérokka
Lábazat min. és max. magassága	100 – 215 mm
Állítható láb	7cm, 820 és 890 mm között
Depth of dishwasher with open door (mm)	1146 mm
Előlről állítható hátsó lábak	Igen
Top cover	In plastic

Teljesítmény / Energiacímke – 2019-es rendelet



Energiahatékonysági osztály	D	Program időtartama	4:10 h:min
Energiafogyasztás [100 ciklusonként, az eco program alapján]	84 kWh	Levegőben terjedő akusztikus zajkibocsátás	49 dB(A) re 1 pW
Névleges kapacitás (ps)	13	Levegőben terjedő akusztikus zajkibocsátási osztály	C
Vízfogyasztás [ciklusonként]	12.0 litres	Energiahatékonysági mutató (EEI)	49.9

Elektromos csatlakozás

Csatlakoztatott áramforrás	1800 W	A kapcsolat típusa	Egyfázisú (pl. motor)
Áramerősség	10 A	Tápkábel hossza	140 cm
Feszültség	220-240 V	Csatlakozódugó	(F;E) Schuko
Frekvencia (Hz)	50 Hz		

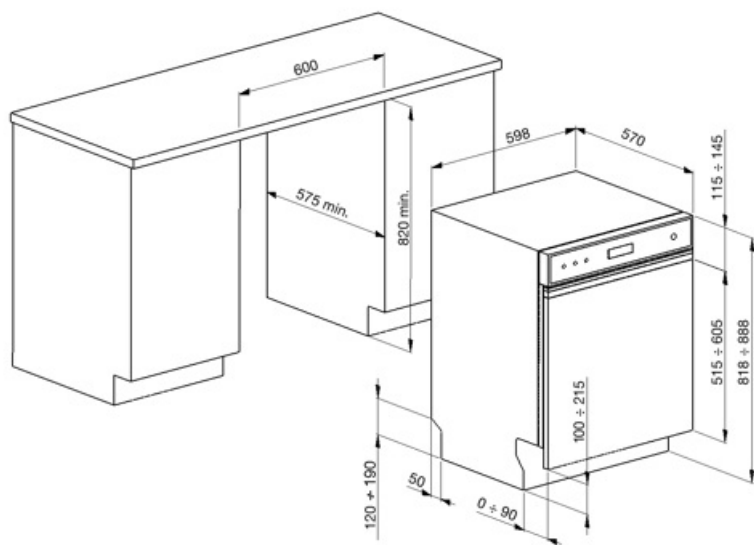

Compatible Accessories



KITGH

Üvegtartó készlet. Az első kosárra kell felszerelni, de csak akkor, ha vannak összehajtható állványok



KITPL60FABB

Lábazat készlet fehér színben, állítható magassággal. Az összes teljesen integrált és pult alá építhető, fix forgópántos modellre felszerelhető. Változtatható forgópánttal vagy flexibilis zsanérokkal rendelkező modellekre is felszerelhető.



KITPL60FABN

Lábazat készlet fekete színben, állítható magassággal. Az összes teljesen integrált és pult alá építhető, fix forgópántos modellre felszerelhető. Változtatható forgópánttal vagy flexibilis zsanérokkal rendelkező modellekre is felszerelhető.



KITPL60FABX

Lábazat készlet rozsdamentes acélból, állítható magasságú. Az összes teljesen integrált és pult alá építhető, fix forgópántos modellre felszerelhető. Változtatható forgópánttal vagy flexibilis zsanérokkal rendelkező modellekre is felszerelhető.



KITPLV2

Hosszabbítókészlet mosogatógéphez és mosógéphez: hossz méterben 2

Alternative products



PL292DX



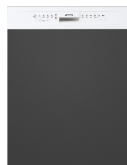











Szín: Rozsdamentes acél



PL292DB

Szín: Fehér

Symbols glossary

 <p>Az edények jobb szárítása, foltok hátrahagyása nélkül.</p>	 <p>D energiahatékonysági osztály</p>
 <p>82 cm magas</p>	 <p>Késleltető időzítő: Lehetőség van a kívánt program elindításának legfeljebb 24 órával történő elhalasztására, hogy a mosogatógépet a kívánt időpontra programozza.</p>
 <p>Zajszint: A kiváló szigetelés és a speciális eszközök minimálisra csökkentik a zajszintet.</p>	 <p>1/2 töltet: Ez a program a mosogatógép részleges bepakolásával, nem erősen szennyezett edények mosására szolgál.</p>
 <p>Eco Eco, ez a gazdaságos mosási program kis mennyiségű vizet és energiát használ fel annak érdekében, hogy a lehető legkörnyezetbarátabb tisztítási lehetőséget biztosítsa.</p>	 <p>Mix: A Mix program a vegyes edények és a mindennapos edények és serpenyők mosogatására alkalmas, különösebb ráragadt szennyeződés nélkül.</p>
 <p>Áztatási program: A áztatási program öblítéssel akadályozza meg a szennyeződés kiszáradását.</p>	 <p>Ultratiszta: Az Ultratiszta opció egy végső öblítést hajt végre 70°C-os hőmérsékleten, gyakorlatilag minden baktériumot eltávolítva.</p>
 <p>13 teríték: Terítékek száma.</p>	 <p>Total Acquastop: Az összes Smeg mosogatógépben megtalálható részleges Acquastop-védelem mellett egyes modellek a vízfelvételi tömlőre szerelt elektronikus eszközzel rendelkeznek, amely figyeli a gépben lévő vízszintet, észleli a tömlő szivárgását, és szükség esetén azonnal kikapcsolja a vízellátást.</p>
 <p>A víztakarékos rendszer a mosogatógép modelljétől függően a legjobb mosási eredményt biztosítja minimális vízfogyasztás mellett.</p>	 <p>EXTRA SZÁRAZ Ez a kiegészítő funkció forró öblítési ciklust biztosít, amely biztosítja a jobb szárítást.</p>
 <p>A folyamatos fejlesztésre irányuló munka lehetővé tette a nagyobb hatékonysággal és hosszú távú tartóssággal jellemzett második generációs inverter motor 2.0 megalkotását, ami nagyon nagy teljesítményt, valamint alacsonyabb energiafogyasztást és zajszintet tesz lehetővé.</p>	