

PL292DN



Famiglia	Lavastoviglie
Larghezza commerciale	60 cm
Altezza commerciale	82 cm
Installazione	Incasso parzialmente integrata
Pannello cucina	Non in dotazione
N° cesti	2
Motore	Inverter 2.0
Codice EAN	8017709307080



Programmi



Numero di programmi	5	Mix	Sì
Temperature di lavaggio	50, 65, 70 °C	Intensive	Sì
Ammollo	Sì	1/2 Carico	Sì
ECO	Sì		

Opzioni



Opzione di partenza ritardata	3-6-9 ore	Opzione Extra Dry	Sì
--------------------------------------	-----------	--------------------------	----

Cestelli



Colore cestelli	Grigio	Dimensioni massime piatto caricabile su cestello superiore	25,0 cm
Colore componentistica cestelli	Grigio	Cestello inferiore	Con 2 inserti abbattibili
Maniglia	In plastica su cesto superiore e inferiore	Cestello inferiore con inserti rompi-goccia	Sì
Cestello superiore	Con inserti fissi	Dimensioni massime piatto caricabile su cestello inferiore	30,0 cm
Glass holder	Sì		
Regolazione in altezza del cestello superiore	Su tre livelli (5 cm)		

Colore Componenti Interni	Verde
Cestello portaposate	Sì

Caratteristiche Tecniche



Larghezza del prodotto (mm)	598 mm	Alimentazione acqua	Singola; acqua fredda/calda fino a 60°C - risparmio energetico con acqua calda fino al 35%
Profondità del prodotto (mm)	570 mm	Massima durezza dell'acqua	100°FH;58°dH
Altezza del Prodotto (mm)	818 mm	Sistema di asciugatura	A condensazione naturale, con sistema Dry Assist + di apertura automatica della porta a fine ciclo
Comandi	Elettronici	Protezione vapore	In plastica
Grafica programmi	Simboli	Materiale vasca	Acciaio inox
Indicatore on/off	Sì	Filtro	Acciaio inox
Indicatore esaurimento sale	Spia	Elemento riscaldante nascosto	Sì
Indicatore brillantante	Spia	Cerniere	Bilancianti a fulcro fisso
Indicatore di fine ciclo	Segnale sonoro	Altezza minima e massima zoccolo	100 - 215 mm
Sistema di lavaggio	Tradizionale	Piedini regolabili	7 cm, da 820 a 890 mm
Terzo irroratore superiore	Singolo	Profondità lavastoviglie con anta aperta (mm)	1146
Decalcificatore	A regolazione elettronica	Piedino posteriore regolabile da davanti	Sì
Sistema protezione antiallagamento	Acquastop totale	Copertura superiore	In plastica

Prestazioni / Etichetta Energetica - Reg. 2019



Classe di Efficienza Energetica	D	Durata del programma	4:10 h:min
Consumo energetico [per 100 cicli, basati sul programma eco]	84 kWh	Emissioni di rumore aereo	49 dB(A) re 1 pW
Capacità nominale (ps)	13	Classi di emissione di rumore aereo	C
Consumo di acqua [per ciclo]	12.0 l	Indice di Efficienza Energetica (IEE)	49.9

Collegamento Elettrico

Spina	(F;E) Schuko	Frequenza	50 Hz
Potenza installata	1800 W	Tipo di connessione	Monofase
Corrente	10 A	Lunghezza cavo di alimentazione	140 cm
Tensione	220-240 V		

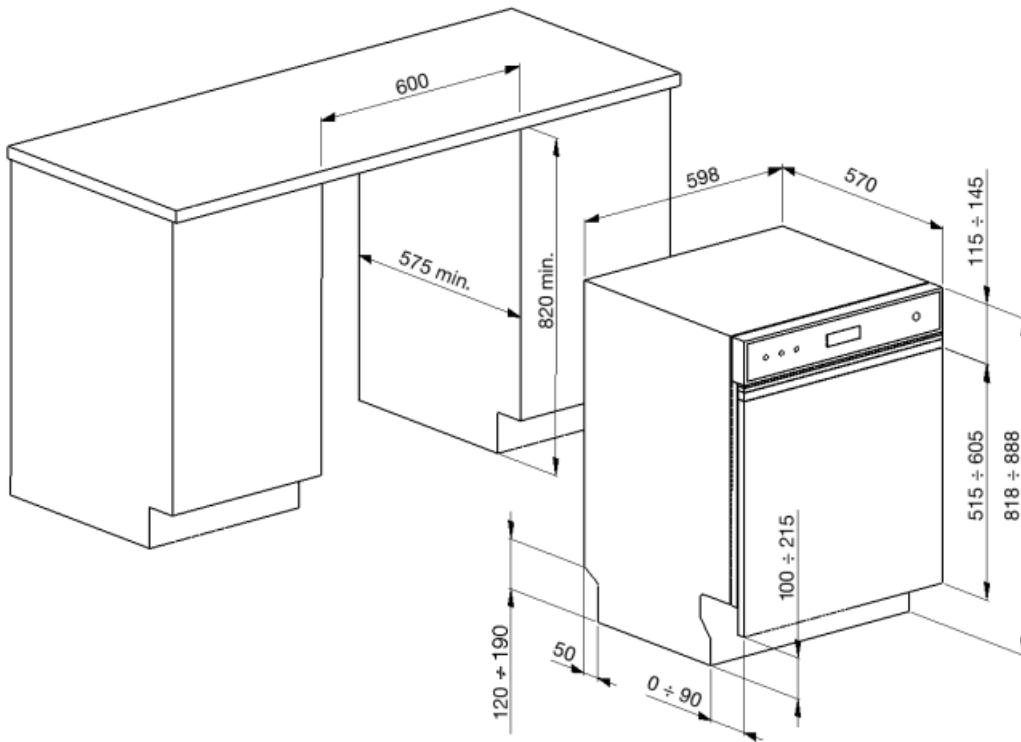

Accessori non inclusi

KITPL60FABB

Kit zoccolo di colore Bianco regolabile in altezza, da installare su tutti i modelli di lavastoviglie a scomparsa totale o sottotop con cerniere a fulcro fisso. Può essere installato anche su modelli con cerniere a fulcro variabile e Flexifit



KITPL60FABN

Kit zoccolo di colore Nero regolabile in altezza, da installare su tutti i modelli di lavastoviglie a scomparsa totale o sottotop con cerniere a fulcro fisso. Può essere installato anche su modelli con cerniere a fulcro variabile e Flexifit



KITGH

Kit portacalici da vino. Si installa nel primo cesto se gli inserti sono abbattibili

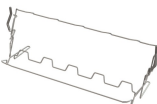

KITPL60FABX

Kit zoccolo di colore Inox regolabile in altezza, da installare su tutti i modelli di lavastoviglie a scomparsa totale o sottotop con cerniere a fulcro fisso. Può essere installato anche su modelli con cerniere a fulcro variabile e Flexifit

KITPLV2

Kit di prolunga per lavastoviglie e lavabiancheria: lunghezza mt. 2



Prodotti alternativi



PL292DX



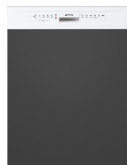









Colore: Acciaio Inox



PL292DB

Colore: Bianco

Glossario simboli

-  Per migliorare l'asciugatura dei piatti senza lasciare aloni.
-  Alta 82 cm
-  Il livello di Silenziosità è ottenuto grazie ad un eccellente isolamento e speciali dispositivi, studiati appositamente per attutire il suono generato durante il funzionamento della lavastoviglie. In gamma sono presenti modelli con vari livelli di silenziosità.
-  Eco: Il programma Eco è adatto per lavare stoviglie normalmente sporche. Utilizzando il programma Eco sono garantite le migliori prestazioni in termini di efficienza energetica.
-  Ammollo: Il programma Ammollo è pensato per prelavare a freddo le pentole e le stoviglie, in attesa di un ulteriore e più approfondito lavaggio.
-  13 coperti: Numero di coperti.
-  Watersave: E' un sistema di gestione dell'acqua che, garantendo i migliori risultati di lavaggio e i minori consumi di energia, consente di lavare un pieno carico con solo 12 litri di acqua.
-  Il lavoro volto al miglioramento continuo ha permesso la creazione del motore Inverter di seconda generazione 2.0 caratterizzato da una maggior efficienza e durabilità nel tempo che permette il raggiungimento di altissime prestazioni con un abbassamento dei consumi energetici e dei livelli di rumorosità.
-  Classe di efficienza energetica D
-  Delay timer: Opzione per posticipare la partenza del programma desiderato fino a 24h per programmare il funzionamento della lavastoviglie nella fascia oraria desiderata.
-  Quotidiano mezzo carico: Il programma Quotidiano mezzo carico è studiato per lavare poche stoviglie normalmente sporche.
-  Mix: Il programma Mix è indicato per stoviglie miste e pentole di uso quotidiano, senza particolari incrostazioni.
-  Ultraclean: Il programma Ultraclean, terminando con un risciacquo antibatterico a 70°C, assicura un'azione battericida aggiuntiva e una profonda pulizia delle stoviglie.
-  Acquastop Totale: Il dispositivo Acquastop Totale esclude la possibilità di allagamenti mediante un microinterruttore posto sotto la vasca che blocca istantaneamente l'ingresso dell'acqua nella macchina. Un'ulteriore sicurezza è garantita da una valvola posta sul tubo di carico che ne rileva eventuali perdite.
-  EXTRA DRY L'opzione aggiunge un risciacquo caldo che garantisce una migliore asciugatura delle stoviglie.