

PL292DX



משפחת מוצרים	מדיחי כלים
רוחב	60 ס"מ
גובה מסחרי	82 ס"מ
התקנה	מובנה משולב חלקית
מס' סלים	2
מנוע	אינורטר 2.0
קוד EAN	8017709307097



תוכניות



מס' תוכניות	5	מעורבת	כן
טמפרטורות כביסה	50, 65, 70 °C	אינטנסיבית	כן
השריה	כן	חצי מלאה	כן
חסכונית	כן		

אפשרויות



אפשרות טיימר השהיה	שעות 3-6-9	אפשרות ייבוש נוסף	כן
--------------------	------------	-------------------	----

סלים



צבע סל	אפור	הכלי הגדול ביותר להכנסה בסל העליון	25,0 cm
צבע רכיבי סל ידית	אפור	סל תחתון עם תחיבים נגד טפטוף	עם 2 רשתות מתקפלות כן
סל עליון מחזיק כוסות	בפלסטיק על הסל העליון והתחתון עם רשתות אמצעיות קבועות	הכלי הגדול ביותר להכנסה בסל התחתון	30,0 cm
כוונון גובה של הסל העליון	כן בשלוש רמות	צבע רכיבים פנימיים	ירוק
		סלסלה לסכום	כן

מאפיינים טכניים



Width (mm)	598 mm
Depth (mm)	570 mm
Product Height (mm)	818 mm
בקריות	אלקטרוני
Programme graphics	Symbols
מחווך הדלקה/כיבוי	כן
מחווך תאורת מלח	אור
מחווך עזר לשטיפה	אור
מחווך סוף המחזור	צליל
כיבוי אוטומטי	כן
מערכת שטיפה	סטנדרטי
זרוע ריסוס שלישית	יחיד
מרכך המים	עם הגדרות אלקטרוניות
מערכת הגנה מהצפה	כולל Acquastop
צינור מים	יחיד; מים קרים/חמים מקסי' 60°C – בחשמל עם – מים חמים עד 35%

קשיות מים מרבית	100°FH;58°dH
מערכת ייבוש	ייבוש בעיבוי טבעי, עם מערכת לפתיחה+ Dry Assist אוטומטית של הדלת בסוף המחזור
הגנת קיטור	בפלסטיק
חומר אמבט	נירוסטה
מסנן	נירוסטה
גוף חימום נסתר	כן
צירים	איזון עצמי עם צירים קבועים
גובה בסיס מינימלי ומקסימלי	100-215 מ"מ
רגליות מתכווננות	ס"מ, מ-820 עד 890 מ"מ
Additional gaskets	No
Back cover	No
Depth of dishwasher with open door (mm)	1146 mm
רגליות אחוריות מתכווננות מהחזית	כן
Top cover	In plastic

תווית חשמל / ביצועים – שנת 2019



קטגוריית יעילות אנרגטית	D
צריכת חשמל [ל-100 מחזורים, מבוססת על תוכנית חסכונית (קיבולת נקובה כ"ס [צריכת מים [למחזור	84 kWh 13 12.0 litres

משך התוכנית	4:10 h:min
פליטות רעש נישא באוויר קטגוריית פליטות רעש נישא באוויר	49 dB(A) re 1 pW C
אינדקס יעילות אנרגטית (EEI)	49.9

חיבור חשמלי

חשמל מחובר	1800 W
זרם	10 A
מתח	220-240 V
תדר (Hz)	50 Hz

סוג החיבור	חד-פאזי
אורך כבל חשמל	140 cm
תקע	(F;E) Schuko

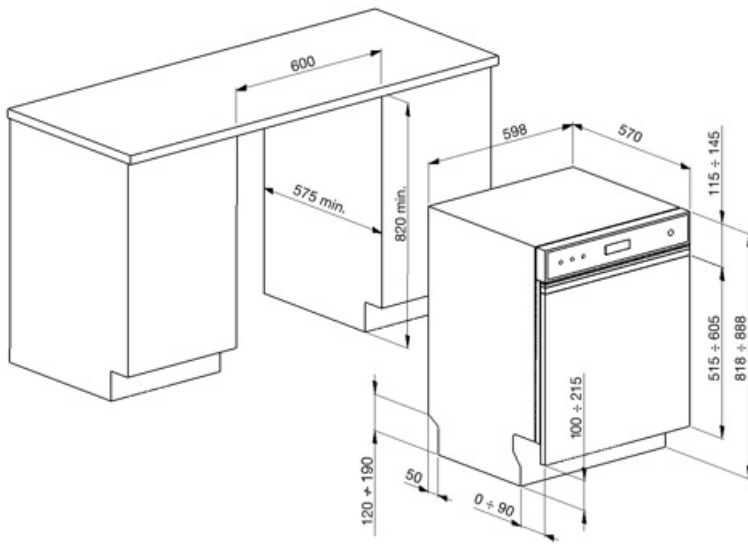

Compatible Accessories

KITGH

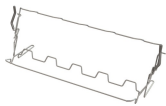

מחזיק כוסות ערכה. יש להתקינו בסל הראשון רק אם יש מדפים מתקפלים

KITPL60FABN



ערכת לוח תחתון שחור עם גובה מתכוונן. ניתנת להתקנה בכל הדגמים המשולבים לחלוטין ובדגמים מתחת לדלפק עם צירים Fulcrum. ניתנת להתקנה בדגמים Fulcrum או Flexifit עם צירים משתנים.

KITPLV2



ערכת הארכה למדיח כלים ומכונת כביסה: אורך במטר 2

KITPL60FABB



ערכת לוח תחתון לבן עם גובה מתכוונן. ניתנת להתקנה בכל הדגמים המשולבים לחלוטין ובדגמים מתחת לדלפק עם צירים Fulcrum או Flexifit עם צירים משתנים.

KITPL60FABX



ערכת לוח תחתון נירוסטה עם גובה מתכוונן. ניתנת להתקנה בכל הדגמים המשולבים לחלוטין ובדגמים מתחת לדלפק עם צירים קבועים Fulcrum. ניתנת להתקנה בדגמים עם צירים משתנים Fulcrum או Flexifit.

Alternative products



PL292DB

צבע: לבן



PL292DN

צבע: שחור

Symbols glossary

	<p>נגד טפטוף: חלק מהדגמים של מדיחי כלים מצוידים בפיות פולימר מיוחדות נגד טפטוף שמשפרות את תהליך הייבוש.</p>		<p>D קטגוריית יעילות אנרגטית</p>
	<p>COMM_HEIGHT_82_72dpi</p>		<p>טיימר השהיה: ניתן לכוון את טיימר השהיה להפעיל את התוכנית עד 24 שעות לאחר מועד הכיוון.</p>
	<p>רמת רעש: בידוד מצוין ומכשירים מיוחדים מפחיתים את הרעש למינימום.</p>		<p>חצי מלאה: תוכנית זו מיועדת לשטיפת כלים שאינם מלוכלכים מאוד וכשהמדיח לא מלא לחלוטין.</p>
	<p>חסכונית: חסכונית, תוכנית כביסה חסכונית זו משתמשת בכמות נמוכה של מים וחשמל כדי לספק את אפשרות הניקוי הידידותית ביותר לסביבה.</p>		<p>תוכנית רגילה: התוכנית הרגילה מתאימה לרמות רגילות של לכלוך בשימוש יומיומי.</p>
	<p>תוכניות השריה: תוכנית השריה מספקת שטיפה שמונעת מהלכלוך להתייבש.</p>		<p>מבצעת שטיפה Ultraclean האפשרות Ultraclean ומחסלת את כל C סופית בטמפרטורה גבוהה של 70° הבקטריות.</p>
	<p>הסמלים מציגים את מספר הגדרות הצלחת של מדיח הכלים.</p>		<p>Total Acquastop: בנוסף להגנה החלקית Smeg, שקיימת בכלל מדיחי הכלים של Acquastop חלק מהדגמים מצוידים בהתקן אלקטרוני שמחובר לצינור הכניסה של המים ומנטר את מפלסי המים במכונה, מאתר נזילות וסוגר את אספקת המים מיד כשהדבר נחוץ.</p>
	<p>מבטיחה את תוצאות הכביסה System WaterSave הטובות ביותר תוך צריכה מינימלית של מים בהתאם לדגם של מדיח הכלים.</p>		<p>...</p>
	<p>העבודה לשיפור מתמשך אפשרה לנו ליצור את הדור השני של מנוע אינורטר 2.0, שמתאפיין ביעילות ועמידות רבות יותר לאורך זמן וביצועים גבוהים מאוד עם צריכת חשמל ורמת רעש נמוכות יותר.</p>		