

PL292DX



Rodzina produktów	Zmywarka
Szerokość	60 cm
Wysokość handlowa	82 cm
Instalacja	do zabudowy, z odkrytym panelem
Panel kuchenny	Brak
Liczba koszy	2
Silnik	Inverter 2.0
Kod EAN	8017709307097



Programy



Liczba programów	5	Mix	Tak
Temperatura zmywania	50, 65, 70 °C	Intensywny	Tak
Namaczanie	Tak	Codzienny 1/2 załadunku	Tak
ECO	Tak		

Opcje



Funkcja opóźnionego startu	3-6-9 godzin z automatycznym płukaniem	Funkcja Extra dry	Tak
----------------------------	--	-------------------	-----

Kosze



Kolor koszy	Szary	Rozmiar największego naczynia w koszu górnym	25,0 cm
Kolor elementów koszy	Szary	Dolny kosz	Z 2 składanymi stelażami
Uchwyt	Kosz dolny i górny wykonany z tworzywa sztucznego	Dolny kosz ze specjalnymi wkładkami, optymalizującymi proces suszenia	Tak
Górny kosz	Stałe centralne półki	Rozmiar największego naczynia w koszu dolnym	30,0 cm
Uchwyt na kieliszki	Tak		
Regulacja wysokości górnego kosza	3 poziomy		

Kolor wewnętrznych elementów	Zielony
Kosz na sztuce	Tak

Specyfikacja techniczna



Szerokość (mm)	598 mm	Podłączenie wody	Pojedyncze; Możliwość podłączenia ciepłej wody (max 60°C) - oszczędność energii elektrycznej do 35%
Głębokość (mm)	570 mm	Max. twardość wody	100°FH;58°dH
Wysokość produktu (mm)	818 mm	System suszenia	Naturalne suszenie kondensacyjne, z systemem automatycznego otwierania drzwi Dry Assist + na koniec cyklu
Sterowanie	Elektroniczne	Zabezpieczenie przed parą	Z tworzywa sztucznego
Grafika programów	Symbole	Materiał zbiornika	Stal nierdzewna
Przycisk Włącz/Wyłącz	Tak	Filtr	Stal nierdzewna
Wskaźnik braku soli	Lampka	Ukryty element grzewczy	Tak
Wskaźnik braku nabyliczaczka	Lampka	Zawiasy	Zawiasy stałe, samopoziomujące bez możliwości regulacji
Wskaźnik zakończenia cyklu	Sygnal dźwiękowy	Min. i max. wysokość cokołu	100 - 215 mm
Auto switch-off	Tak	Regulowane nóżki	7 cm, od 820 do 890 mm
System zmywania	Standard	Głębokość zmywarki z otwartymi drzwiami (mm)	1146 mm
Trzecie górne ramie spryskujące	Pojedyncze	Regulacja tylnych nóżek od frontu	Tak
Zmiękcacz wody	Z elektronicznym sterowaniem	Górna pokrywa	Z tworzywa sztucznego
Zabezpieczenie przed zalaniem	AquaStop - pełne zabezpieczenie		

Wydajność / Nowa Etykieta Energetyczna

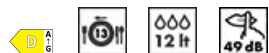

Klasa efektywności energetycznej	D	Czas trwania cyklu	4:10 h:min
Energy consumption [per 100 cycles, based on the eco programme]	84 kWh	Poziom emitowanego hałasu akustycznego	49 dB(A) re 1 pW
Pojemność znamionowa (ps)	13	Klasa emisji hałasu akustycznego	C
Zużycie wody (na cykl)	12.0 litres	Indeks wydajności energetycznej (EEL)	49.9

Podłączenie elektryczne

Moc	1800 W	Typ połączenia	1 fazowy
-----	--------	----------------	----------

Natężenie prądu (A)	10 A	Długość przewodu zasilającego (cm)	140 cm
Napięcie	220-240 V	Wtyczka	(F;E) Schuko
Częstotliwość (Hz)	50 Hz		

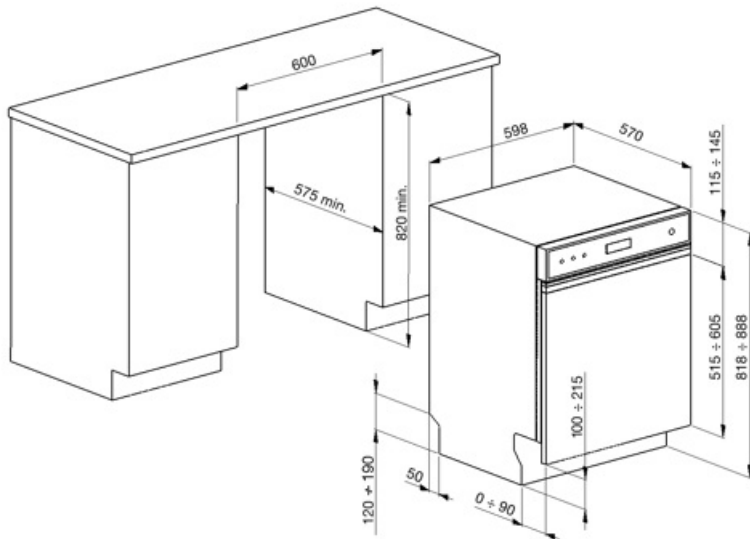

Kompatybilne Akcesoria



KITGH

Zestaw składanych uchwytów do szkła, do zmywarek 60 cm. Do montażu na górnym koszu.



KITPL60FABN

Zestaw odbojników w kolorze czarnym z regulacją wysokości. Może być zamontowany na wszystkich modelach w pełni zintegrowanych i podblatowych z zawiasami stałymi. Może być zamontowany również w modelach z zawiasami FlexiFit lub zmiennym Fulcrum.



KITPLV2

Zestaw przedłużający do zmywarek i pralek: długość 2 m



KITPL60FABB

Zestaw odbojników w kolorze białym z regulacją wysokości. Może być zamontowany na wszystkich modelach w pełni zintegrowanych i podblatowych z zawiasami stałymi. Może być zamontowany również w modelach z zawiasami FlexiFit lub zmiennym Fulcrum.



KITPL60FABX

Zestaw odbojników ze stali nierdzewnej z regulacją wysokości. Może być zamontowany na wszystkich modelach w pełni zintegrowanych i podblatowych z zawiasami stałymi. Może być zamontowany również w modelach z zawiasami FlexiFit lub zmiennym Fulcrum.

Dostępne wersje kolorystyczne



PL292DB















Kolor: Biały



PL292DN

Kolor: Czarny

Słowniczek oznaczeń

-  Aby poprawić suszenie naczyń bez pozostawiania zacieków.
-  Wysokość 82 cm
-  Prace mające na celu ciągłe doskonalenie pozwoliły na stworzenie drugiej generacji silnika Inverter 2.0, charakteryzującego się większą wydajnością i trwałością w czasie, co pozwala na uzyskanie bardzo wysokiej wydajności oraz niższego zużycia energii i poziomu hałasu.
-  Ta opcja dodaje cykl gorącego płukania, który zapewni ulepszone suszenie.
-  Eco: ten ekonomiczny program prania wykorzystuje małą ilość wody i energii, aby zapewnić najbardziej przyjazną dla środowiska opcję czyszczenia.
-  Namaczanie: Specjalna funkcja namaczania naczyń i sztućców w zimnej wodzie.
-  Ustawienie nr 13
-  System WaterSave zapewnia najlepsze rezultaty zmywania przy minimalnej ilości zużywanej wody, w zależności od modelu zmywarki.
-  Klasa efektywności energetycznej D
-  Opóźniony start: Opcja umożliwiająca przesunięcie rozpoczęcia żądanego programu o maksymalnie 24 godziny, aby zaprogramować zmywarkę na pracę w żądanym czasie.
-  Poziom hałasu
49 dB
-  Codzienny 1/2 załadunku: Ten program został stworzony do zmywania lekko zabrudzonych naczyń, gdy komora zmywarki jest w połowie wypełniona.
-  Normalny: Program normalny jest odpowiedni do codziennego użytku.
-  Ultra czysty: Opcja Ultra czysty zapewnia finalne płukanie w temperaturze 70°C, co pozwala na wyeliminowanie wszystkich bakterii.
-  Większość modeli zmywarek jest wyposażonych w system Total Aquastop, który pozwala uniknąć zalania mieszkania w przypadku nieszczelności urządzenia. Zmywarka posiada czujnik poziomu wody, który blokuje dopływ wody do urządzenia w przypadku nieszczelności.