

PL292DX



Product Family	Dishwashers
Commercial width	60 cm
Commercial height	82 cm
Installation	Parcialmente-integrado embutido
N° cestos	2
Motor	Inversor 2.0
EAN code	8017709307097



Programas



N. of programmes	5	Mistura	Sim
Washing temperatures	50, 65, 70 °C	Intenso	Sim
Soak	Yes	1/2 load	Yes
ECO	Yes		

Options

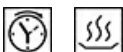

Delay timer option	3-6-9 hours	Extra dry option	Yes
--------------------	-------------	------------------	-----

Baskets



Basket colour	Grey	Sliding Guides Extra	No
Basket components colour	Grey	Glide	
Handle	In plastic on upper and lower basket	Largest loadable dish in upper basket	25,0 cm
Upper Basket	With central fixed racks	Lower Basket	Com 2 racks dobráveis
Suporte de copo	Sim	Lower basket with anti-drip inserts	Yes
Height adjustment of the upper basket	On three levels	Largest loadable dish in lower basket	30,0 cm
Upper basket with EasyGlide System	No	Colour Inner Components	Green
		Cutlery basket	Sim

Technical Features



Largura do produto (mm)	598 mm	Water supply	Single; cold/hot water max. 60°C - energysave with hot water up to 35%
Profundidade do produto (mm)	570 mm	Max water hardness	100°FH;58°dH
Altura do produto (mm)	818 mm	Drying system	Secagem por condensador natural, com sistema automático de abertura de portas Dry Assist no final do ciclo
Watersave system	No	Steam protection	In plastic
Controls	Electronic	Internal light	No
Display	No	Internal light	No
Gráfico dos programas	Símbolos	Tub material	Stainless steel
On/off indicator	Yes	Filter	Stainless steel
Salt light indicator	Light	Concealed heating element	Yes
Rinse aid indicator	Light	Hinges	Self balancing with fixed hinges
Progress indicator	No	Altura mínima e máxima do plinto	100 - 215 mm
End of cycle indicator	Acoustic signal	Can be installed in-column	No
Washing system	Standard	Adjustable feet	7cm, from 820 to 890 mm
Third spray arm	Single	Adjustable door profundidade da máquina de lavar louça com porta aberta (mm)	No 1146
Water softener	With electronic setting	Back feet adjustable from front	Yes
Turbidity sensor Aquatest	No	Adjustable plinth	No
Flood protection system	Total Acquastop	Tampo superior	Tampo superior em plástico

Etiqueta de Desempenho / Energia - Reg. 2019



Classe de eficiência energética	D	Duração do programa	4:10 h:min
Consumo de energia [por 100 ciclos, com base no programa eco]	84 KWh	Emissões de ruído acústico aerotransportado	49 dB(A) re 1 pW
Capacidade nominal (ps)	13	Classe de emissão de ruído acústico aerotransportado	C
Consumo de água [por ciclo]	12,0 litros	Índice de eficiência energética (IEE)	49,9

Electrical Connection

Plug	(F;E) Schuko	Frequency (Hz)	50 Hz
-------------	--------------	-----------------------	-------

Connected power	1800 W	Type of connection	Single-phase
Current	10 A	Power supply cable length	140 cm
Voltage	220-240 V		

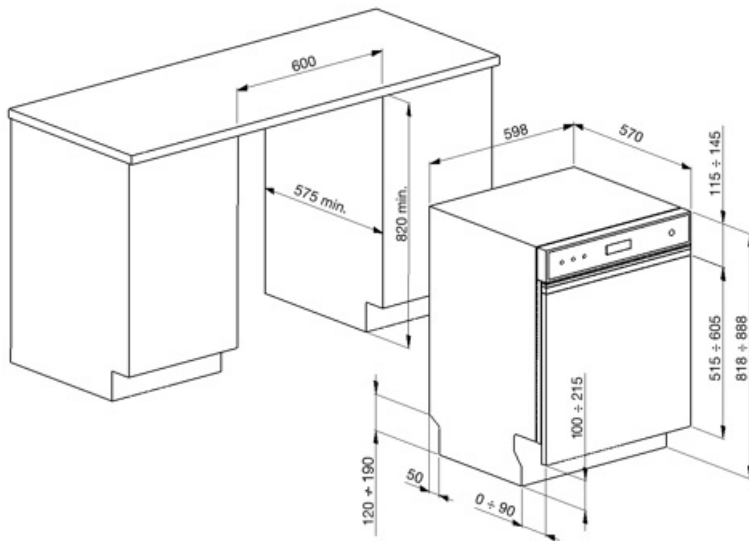

Compatible Accessories

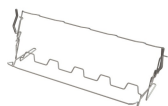

KITGH

Suporte de vidro do kit. Tem que ser montado no primeiro cesto, mas apenas se houver racks dobráveis



KITPL60FABB

Toekick Kit na cor branca com altura ajustável. Pode ser montado em todos os modelos totalmente integrados e sob bancada com Fulcro Fixo. Pode ser instalado também nos modelos com fulcro variável ou dobradiças flexíveis.



KITPL60FABN

Toekick Kit na cor preta com altura ajustável. Pode ser montado em todos os modelos totalmente integrados e sob bancada com Fulcro Fixo. Pode ser instalado também nos modelos com fulcro variável ou dobradiças flexíveis.



KITPL60FABX

Kit Toekick em Aço Inoxidável com altura ajustável. Pode ser montado em todos os modelos totalmente integrados e sob bancada com Fulcro Fixo. Pode ser instalado também nos modelos com fulcro variável ou dobradiças flexíveis.



KITPLV2

Extensão do kit para máquina lava-louça e máquina de lavar: comprimento mt. 2

Alternative products



PL292DB















Colour: White



PL292DN

Colour: Black

Symbols glossary

 <p>Anti-gotejamento: Alguns modelos de máquinas lava-louças são equipados com bicos de polímero especiais anti-gotejamento, que melhoram o processo de secagem.</p>	 <p>COMM_HEIGHT_82_72dpi</p>
 <p>Temporizador de atraso: O temporizador de atraso pode adiar o início do programa por até 24 horas.</p>	 <p>Nível de ruído: O excelente isolamento e os dispositivos especiais mantêm o ruído ao mínimo.</p>
 <p>1/2 carga: Este programa é projetado para lavar pratos não muito sujos com carga parcial da máquina lava-louça.</p>	 <p>Eco: Eco, este programa de lavagem económica utiliza uma baixa quantidade de água e energia para proporcionar a opção de limpeza mais ecológica.</p>
 <p>Programa normal: O programa normal é adequado para graus normais de sujidade para uso diário.</p>	 <p>Programa de imersão: O programa de imersão fornece um enxágue para evitar que a sujeira seque.</p>
 <p>Ultralimpo: A opção Ultralimpo realiza um enxágue final a uma temperatura elevada de 70° C eliminando praticamente todas as bactérias.</p>	 <p>Os símbolos mostram o número de configurações da placa da máquina lava-louça.</p>
 <p>Total Acquastop: Além da proteção parcial Acquastop presente em todas as máquinas lava-louça Smeg, alguns modelos têm um dispositivo eletrônico instalado na mangueira de entrada de água, que monitora os níveis de água na máquina, detecta vazamentos na mangueira e desliga o fornecimento de água imediatamente quando necessário.</p>	 <p>O sistema Economia de água garante os melhores resultados de lavagem com um consumo mínimo de água, dependendo do modelo da máquina lava-louça.</p>
 <p>...</p>	 <p>Classe de eficiência energética D</p>
 <p>O trabalho visando a melhoria contínua permitiu a criação da segunda geração do motor Inverter 2.0, caracterizado por maior eficiência e durabilidade ao longo do tempo, o que permite um desempenho muito alto e um menor consumo de energia e nível de ruído.</p>	