

# PL324BQXDE



Produktfamilie	Geschirrspüler
Komm. Breite	60 cm
Kommerzielle Bauhöhe	82 cm
Installation	Teilintegrierbar
Möbelfront	Nicht im Lieferumfang
Anzahl der Spülkörbe	3. Besteckebene FlexiDuo
EAN-Code	8017709305161



## Programme



Anzahl der Programme	10+1	Auto 45-65°C	Ja
Spültemperaturen	38, 45, 50, 55, 65, 70, 75 °C	Mix 65°C	Ja
Vorspülen	Ja	Silent (-2 dB)	Ja
Kurz 27 min.	Ja	Intensiv 70°C	Ja
Glas 45°C	Ja	Self Clean	Ja
Schnell 60 min.	Ja	Keimfrei 99,9%	Ja
ECO	Ja		

## Optionen



Dry Assist+	Ja	FlexiZone ½ Beladung	Ja
Option Zeitvorwahl	1-24 h	Sonderprogramme	Ja

## Spülkörbe



Farbe der Geschirrkörbe	Grau	Max. Tellerdurchmesser für Oberkorb	19,0 cm
Farbe der Korbeinsätze	Grau	Unterkorb	Mit 4 klappbaren Tellerträgern
Korbgriffe	Kunststoff für Ober-/Unterkorb	Unterkorb mit Anti-Tropfeneinsätzen	Ja
Oberkorb	Mit 3 klappbaren Tellerträgern/Ablagen	Max. Tellerdurchmesser für Unterkorb	30,0 cm
Glashalter	Ja		

Höhenverstellung Oberkorb	3 Ebenen	Farbe der inneren Komponenten	Blau
ExtraGlide Teleskop-Vollauszug	Ja	Besteckkorb	Ja

## Technische Eigenschaften



Produktbreite	598 mm	Wasserschutzsystem	Total Aqua-Stop
Produkttiefe	570 mm	Wasserzulauf	Kalt-/Heißwasser bis max. 60°C - Energieeinsparung mit Heißwasser von bis zu 35%
Display	LED (4 Digit)	Max. Wasserhärte	100°fH;58°dH
Produkthöhe	818 mm	Trocknungssystem	Natürliche Kondensationstrocknung mit Dry Assist+ (autom. Türöffnung nach Programmende)
Bedienelemente	Elektronisch	Wrasenschutz	Selbstklebende Schutzfolie
Display-Anzeige	Zeitvorwahl, Programmdauer, Restzeitanzeige	Material des Bottichs	Edelstahl
Programmgrafik	Symbole	Material des Filters	Edelstahl
EIN/AUS-Betriebsanzeige	Ja	Integrierter Durchlauferhitzer	Ja
Anzeige Salzmenge	LED	Türscharniersystem	Selbstaussgleichender Türgewichtsausgleich mit variablen Scharnieren
Anzeige Klarspülmangel	LED	Min. und max. Sockelhöhe	100 - 215 mm
Anzeige Programmstatus	Ja	Regulierbare Stellfußhöhe	+70 mm (820 bis 890 mm)
Anzeige Programmstatus	Akustisches Signal bei Programmende	Seitliche Dichtlippen (Nische)	Ja, mit Edelstahl-Zierblende an Bottichfront
Automatische Abschaltung	Ja	Rückseitige Kunststoffabdeckung	Ja
Spülsystem	Planet-Spülsystem	Tiefe Geschirrspüler bei geöffneter Gerätetür (mm)	1146 mm
3. Spülebene oben	Einzel rotierend	Hinterer Stellfuß von vorne höhenregulierbar	Ja
Wasserenthärter	Elektronisch regelbar	Material der oberen Abdeckung	Kunststoff
Aqua Test-Sensorsystem (Automatikprogramm)	Ja		

## Technische Daten / Energielabel - Reg. 2019 - bindend ab 1.3.2021

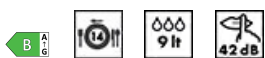

Energieeffizienzklasse	B	Dauer des Programms	4:25 h:min
Energieverbrauch des eco-Programms pro 100 Betriebszyklen	64 kWh	Luftschallemissionen	42 dB(A) re 1 pW
Nennkapazität (ps)	14	Luftschallemissionsklasse	B
		Energieeffizienzindex (EEI)	37,8

Wasserverbrauch des  
eco-Programms pro  
Betriebszyklus 9,0 l

## Elektrischer Anschluss

Elektrische  
Gesamtanschlusswert 1800 W  
Absicherung 10 A  
Spannung 220-240 V  
Frequenz 50 Hz

Anschlussart Einphasig  
Länge Netzkabel 140 cm  
Netzstecker (F;E) Schuko

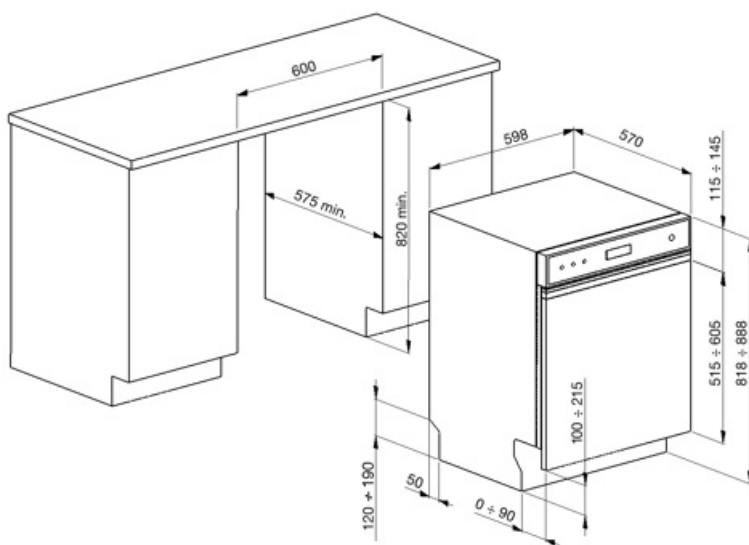

## Kompatibel Zubehör

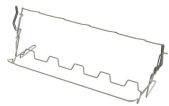

### KITGH

Korbeinsatz für langstielige Wein-/Sektgläser, kompatibel für alle 60 cm Geschirrspüler mit 13-14 Maßgedecke



### KITPL60B

Sockelblende für Unterbaugeschirrspüler, Weiß, Höhen- und tiefenverstellbar



### KITPL60N

Sockelblende für Unterbaugeschirrspüler, Schwarz, Höhen- und tiefenverstellbar



### KITPL60X





















Sockelblende für Unterbaugeschirrspüler, Edelstahl, Höhen- und tiefenverstellbar



### KITPLV2

Kit 2 m Schlauchverlängerung für Wasserzu-/Abfluss in 3/4" inkl. Verbindungszubehör, geeignet für Geschirrspüler, Waschautomaten und Vollwaschtrockner

## Symbolverzeichnis

- |  |  |   |  |
|--|--|---|--|
|    | <p>Der Aquatest-Sensor ist ein elektronischer Sensor, der den Verschmutzungsgrad am Ende des ersten Vorspülganges misst. Anhand des gemessenen Wertes, wird automatisch das am besten geeignete Spülprogramm gewählt, um den effizientesten Wasser- und Energiever</p> |    | <p>Verbessert das Trocknen des Geschirrs ohne Flecken zu hinterlassen.</p>   |
|    | <p>Kommerzielle Bauhöhe 82 cm.</p>   |    | <p>Option Zeitvorwahl: das gewünschte Programm startet um bis zu 24 Std. zeitverzögert.</p>  |
|    | <p>FlexiDuo: Mit dem 3. Besteckkorb FlexiDuo können Sie Besteck, kleine Tassen, Schöpfkellen oder andere umfangreiche Utensilien nach Belieben anordnen. Dieser besteht aus zwei separaten und beweglichen Modulen.</p>  |    | <p>FlexiZone: bestens geeignet für eine 1/2 Beladung, um Energie, Wasser und Zeit zu sparen. Eine Einschränkung bei der Platzierung des Geschirrs ist dabei nicht notwendig.</p>   |
|    | <p>Das Teleskopschienen-System ExtraGlide lässt den Oberkorb noch leichter und angenehmer gleiten. Es vereinfacht die Handhabung auch bei voller Beladung und erleichtert das Be- und Entladen.</p>  |    | <p>Hervorragende Isolierung und spezielle Komponenten reduzieren das Betriebsgeräusch auf ein Minimum.</p>   |
|  | <p>Das Planet-Spülsystem ermöglicht eine vollständige Ausspülung des Geschirrs. Dank der erhöhten Rotation des unteren Sprühdarms aus der Mitte heraus, wird jeder Bereich des Geschirrs erreicht und damit ein hervorragendes Spülergebnis erzielt.</p>               |  | <p>Auto 45°- 65°: das Automatikprogramm regelt sensorgesteuert die Programmdauer und die Anzahl der erforderlichen Spülvorgänge je nach Verschmutzungsgrad, um den Energie- und Wasserverbrauch bestmöglich zu reduzieren.</p>                                   |
|  | <p>Glas 45°C: dieses Spülprogramm ist für empfindliches Geschirr wie Gläser, Kristallglas oder Porzellan bestens geeignet.</p>   |  | <p>ECO: dieses normative Spülprogramm verbraucht nur eine geringe Menge an Frischwasser und Energie, um eine besonders umweltfreundliche Reinigung des Geschirrs zu ermöglichen.</p>   |
|  | <p>Mix 65°C: dieses Programm ist für das alltägliche Geschirr ohne starke Verkrustungen geeignet.</p>  |  | <p>Vorspülprogramm: dieses kurze Programm verhindert das Antrocknen von frischen Speiseresten auf dem Geschirr.</p>  |
|  | <p>Kurz 27': bei diesem Programm handelt es sich um ein besonders schnelles Spülprogramm mit niedrigen Temperaturen für leicht verschmutztes Geschirr.</p>   |  | <p>Ultraclean: Mit der Option Ultraclean wird ein finaler Klarspülgang bei einer erhöhten Temperatur von 70° C durchgeführt, wodurch weitgehend alle Bakterien beseitigt werden.</p>   |
|  | <p>Nennkapazität: Anzahl der Maßgedecke.</p>   |  | <p>Total Acqua-Stop: das sichere Wasserschutzsystem. Dank elektronischer Sicherheitsvorrichtung am Wasserzulaufschlauch, wird der Wasserstand in der Maschine stetig überwacht, Undichtigkeiten sicher erkannt und bei Bedarf die Wasserzufuhr unterbrochen.</p> |
|  | <p>WaterSave-System: sorgt für beste Spülergebnisse bei minimalem Wasserverbrauch.</p>   |  | <p>Schnellprogramm: für normal verschmutztes gemischtes Geschirr, wie Teller und Pfannen, auch mit angetrockneten Ablagerungen und Trocknung.</p>  |



Self Clean: dieser Reinigungszyklus ist bei leerer Maschine und ohne Geschirr möglich. Es wird empfohlen, das Programm alle 2 bis 3 Monate unter Verwendung spezieller Maschinenreiniger für Haushaltsgeschirrspüler durchzuführen.



Ermöglicht die Aktivierung zusätzlicher Unterprogramme, wenn sie diese Taste zu einem beliebigen Hauptprogramm dazu auswählen.



Energieeffizienzklasse B



Inverter-Motor 2.0: ermöglicht eine höhere Leistung bei optimalem Wirkungsgrad, reduziert den Energieverbrauch sowie das Betriebsgeräusch und ist zudem langlebiger.



SILENT (-2 dB): ein besonders leises Spülprogramm, insbesondere für die Nacht.



Dry Assist+: dank der automatischen Türöffnung nach Programmende, sorgt diese Funktion für eine perfekte Trocknung und spart dabei Energie.



Keimfrei 99,9%: dank der hohen Spültemperatur von 75°C, werden bei diesem Programm 99,9 % der Keime und Bakterien beseitigt.