

PL364CN



Rodzina produktów	Zmywarka
Szerokość	60 cm
Wysokość handlowa	82 cm
Instalacja	do zabudowy, z odkrytym panelem
Panel kuchenny	Brak
Liczba koszy	3, FlexiDuo
Silnik	Inverter 2.0
Kod EAN	8017709307127



Programy



Liczba programów	10+1	Auto 45-65	Tak
Temperatura zmywania	38, 45, 50, 55, 65, 70, 75 °C	Mix	Tak
Namaczanie	Tak	Cichy (-2 dB)	Tak
Ekspres 27'	Tak	Intensywny	Tak
Kryształ	Tak	Automatyczne czyszczenie	Tak
Ekspres 60'	Tak	Hygiene 99,9%	Tak
ECO	Tak		

Opcje



Opcja Dry Assist+	Tak	FlexiZone - 1/2 załadunku	Tak
Funkcja opóźnionego startu	Do 24 godzin	Opcja programów specjalnych	Tak

Kosze



Kolor koszy	Szary	Rozmiar największego naczynia w koszu górnym	19,0 cm
Kolor elementów koszy	Szary	Dolny kosz	Z 2 składanymi stelażami
Uchwyt	Kosz dolny i górny wykonany z tworzywa sztucznego		

Górny kosz	Stałe centralne półki	Dolny kosz ze specjalnymi wkładkami, optymalizującymi proces suszenia	Tak
Uchwyt na kieliszki	Tak	Rozmiar największego naczynia w koszu dolnym	30,0 cm
Regulacja wysokości górnego kosza	3 poziomy	Kolor wewnętrznych elementów	Zielony

Specyfikacja techniczna



Szerokość (mm)	598 mm	Aquatest - czujnik zabrudzenia wody	Tak
Głębokość (mm)	570 mm	Zabezpieczenie przed zalaniem	Aquastop - pełne zabezpieczenie
Rodzaj wyświetlacza	Wyświetlacz LED (3 cyfry)	Podłączenie wody	Pojedyncze; Możliwość podłączenia ciepłej wody (max 60°C) - oszczędność energii elektrycznej do 35%
Wysokość produktu (mm)	818 mm	Max. twardość wody	100°FH;58°dH
Sterowanie	Elektroniczne	System suszenia	Naturalne suszenie kondensacyjne, z systemem automatycznego otwierania drzwi Dry Assist + na koniec cyklu
Wyświetlacz	Opóźnienie startu, Wskaźnik czasu trwania cyklu, Wskaźnik czasu pozostałego do zakończenia cyklu	Zabezpieczenie przed parą	Z tworzywa sztucznego
Grafika programów	Symbole	Materiał zbiornika	Stal nierdzewna
Przycisk Włącz/Wyłącz	Tak	Filtr	Stal nierdzewna
Wskaźnik braku soli	Lampka	Ukryty element grzewczy	Tak
Wskaźnik braku nablyszczacza	Lampka	Zawiasy	Zawiasy stałe, samopoziomujące bez możliwości regulacji
Wskaźnik programu w toku	Tak	Min. i max. wysokość cokołu	100 - 215 mm
Wskaźnik zakończenia cyklu	Sygnał dźwiękowy	Regulowane nóżki	7 cm, od 820 do 890 mm
Auto switch-off	Yes	Głębokość zmywarki z otwartymi drzwiami (mm)	1146 mm
System zmywania	Orbitalny	Regulacja tylnych nóżek od frontu	Tak
Trzecie górne ramie spryskujące	Pojedyncze	Górna pokrywa	Z tworzywa sztucznego
Zmiękczacze wody	Z elektronicznym sterowaniem		

Wydajność / Nowa Etykieta Energetyczna

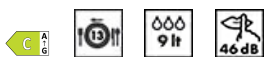

Klasa efektywności energetycznej	C	Czas trwania cyklu	4:25 h:min
		Poziom emitowanego hałasu akustycznego	46 dB(A) re 1 pW

Energy consumption 73 kWh
[per 100 cycles, based
on the eco programme]

Klasa emisji hałasu
akustycznego
Indeks wydajności
energetycznej (EEL)

C
43,8

Pojemność znamionowa 13
(ps)

Zużycie wody (na cykl) 9,0 litres

Podłączenie elektryczne

Moc 1800 W
Natężenie prądu (A) 10 A
Napięcie 220-240 V
Częstotliwość (Hz) 50 Hz

Typ połączenia 1 fazowy
Długość przewodu
zasilającego (cm) 140 cm
Wtyczka (F;E) Schuko

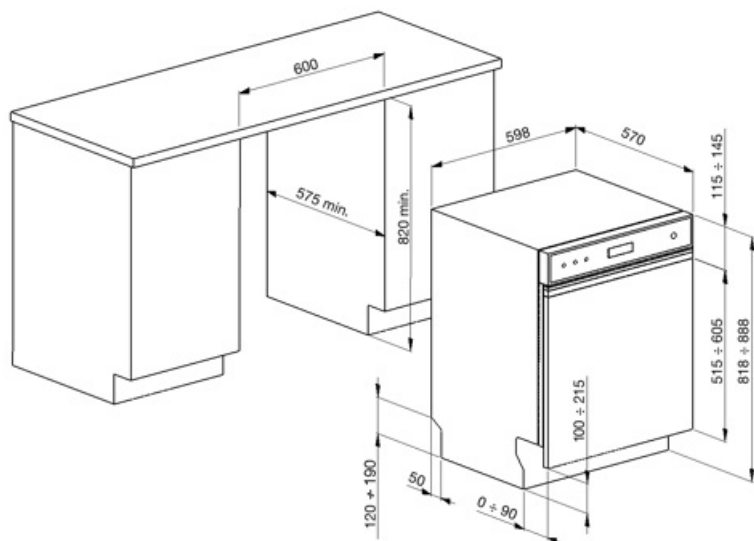

Kompatybilne Akcesoria

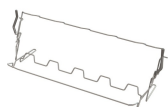

KITGH

Zestaw składanych uchwytów do szkła, do zmywarek 60 cm. Do montażu na górnym koszu.



KITPL60FABN

Zestaw odbojników w kolorze czarnym z regulacją wysokości. Może być zamontowany na wszystkich modelach w pełni zintegrowanych i podblatowych z zawiasami stałymi. Może być zamontowany również w modelach z zawiasami FlexiFit lub zmiennym Fulcrum.



KITPLV2

Zestaw przedłużający do zmywarek i pralek: długość 2 m



KITPL60FABB

Zestaw odbojników w kolorze białym z regulacją wysokości. Może być zamontowany na wszystkich modelach w pełni zintegrowanych i podblatowych z zawiasami stałymi. Może być zamontowany również w modelach z zawiasami FlexiFit lub zmiennym Fulcrum.



KITPL60FABX

Zestaw odbojników ze stali nierdzewnej z regulacją wysokości. Może być zamontowany na wszystkich modelach w pełni zintegrowanych i podblatowych z zawiasami stałymi. Może być zamontowany również w modelach z zawiasami FlexiFit lub zmiennym Fulcrum.























Dostępne wersje kolorystyczne



PL364CX

Kolor: Stal nierdzewna

Słowniczek oznaczeń

- | | |
|---|--|
|  <p>Aquatest mierzy czystość wody podczas programu automatycznego i automatycznie zapewnia minimalne zużycie wody i energii.</p> |  <p>Aby poprawić suszenie naczyń bez pozostawiania zacieków.</p> |
|  <p>Wysokość 82 cm</p> |  <p>Opóźniony start: Opcja umożliwiająca przesunięcie rozpoczęcia żądanego programu o maksymalnie 24 godziny, aby zaprogramować zmywarkę na pracę w żądanym czasie.</p> |
|  <p>FlexiDuo: Koszyk FlexiDuo pozwala na optymalny załadunek sztućców oraz małych filiżanek. Koszyk składa się z dwóch ruchomych modułów.</p> |  <p>Flexizone: System pozwala na umycie niewielkiej ilości naczyń, oszczędzając przy tym zużycie energii, wody oraz redukując czas pracy urządzenia.</p> |
|  <p>Poziom hałasu</p> |  <p>System orbitalnego zmywania: Rozprowadza wodę równomiernie w całej komorze zmywarki, kierując wodę z precyzją, aby zapewnić najlepsze rezultaty zmywania.</p> |
|  <p>Program prania</p> |  <p>Program Kieliszki dedykowany jest do delikatnych naczyń takich jak kieliszki czy porcelana.</p> |
|  <p>Eco: ten ekonomiczny program prania wykorzystuje małą ilość wody i energii, aby zapewnić najbardziej przyjazną dla środowiska opcję czyszczenia.</p> |  <p>Normalny: Program normalny jest odpowiedni do codziennego użytku.</p> |
|  <p>Namaczanie: Specjalna funkcja namaczania naczyń i sztućców w zimnej wodzie.</p> |  <p>Szybki 27 min: Program, który trwa 27 min i jest odpowiedni do lekkich zabrudzeń.</p> |
|  <p>Ultra czysty: Opcja Ultra czysty zapewnia finalne płukanie w temperaturze 70°C, co pozwala na wyeliminowanie wszystkich bakterii.</p> |  <p>Ustawienie nr 13</p> |
|  <p>Większość modeli zmywarek jest wyposażonych w system Total Aquastop, który pozwala uniknąć zalania mieszkania w przypadku nieszczelności urządzenia. Zmywarka posiada czujnik poziomu wody, który blokuje dopływ wody do urządzenia w przypadku nieszczelności.</p> |  <p>System WaterSave zapewnia najlepsze rezultaty zmywania przy minimalnej ilości zużywanej wody, w zależności od modelu zmywarki.</p> |
|  <p>Szybki cykl zmywania normalnie zabrudzonych naczyń i patelni, nawet z zaschniętymi resztkami. Naczynia są myte i suszone w ciągu 60 minut.</p> |  <p>Cykl czyszczenia zmywarki. Cykl należy rozpocząć przy pustym urządzeniu, bez naczyń. Zaleca się uruchamianie programu co 2-3 miesiące, przy użyciu specjalnych środków do mycia naczyń.</p> |
|  <p>SILENT: Cykl zmywania odpowiedni dla normalnie zabrudzonych naczyń, nawet z zaschniętymi resztkami. Zapewnia maksymalną redukcję hałasu i dlatego jest idealny, jeśli chcesz go uruchomić w nocy.</p> |  <p>Umożliwia włączenie dodatkowych programów po wybraniu ich razem z dowolnym cyklem prania.</p> |



Opcja Dry Assist +, oprócz oszczędności energii, zapewnia idealne wysuszenie naczyń poprzez automatyczne otwarcie drzwi po zakończeniu cyklu zmywania.



Higiena 99,9%: Program mycia w wysokiej temperaturze. Płukanie w 75°C gwarantuje usunięcie 99,9% zarazków i bakterii.



Klasa efektywności energetycznej C



Prace mające na celu ciągle doskonalenie pozwoliły na stworzenie drugiej generacji silnika Inverter 2.0, charakteryzującego się większą wydajnością i trwałością w czasie, co pozwala na uzyskanie bardzo wysokiej wydajności oraz niższego zużycia energii i poziomu hałasu.