

PL364CX



Οικογένεια προϊόντων

ΠΛΑΤΟΣ

Ύψος

Τοποθέτηση

Πάνελ κουζίνας

Αρ. καλαθιών

Μοτέρ

Κωδικός EAN

Πλυντήριο πιάτων

60 cm

82cm

Πλήρως εντοιχιζόμενο με εμφανή χειρισμό

Δεν διατίθεται

3, FlexiDuo

Inverter 2.0

8017709307134



Προγράμματα



Αρ. προγραμμάτων

10+1

Θερμοκρασίες πλύσης

38, 45, 50, 55, 65, 70, 75 °C

Μούλιασμα

Ναι

Express 27'

Ναι

Κρυστάλλινα

Ναι

Πλήρες express - 60 λεπτά

Ναι

ECO

Ναι

Αυτόματο 45-65

Ναι

Μεικτό

Ναι

Αθόρυβο (-2 dB)

Ναι

Εντατικό

Ναι

Αυτοκαθαρισμός

Ναι

Αποστείρωση 99,9%

Ναι

ΕΠΙΛΟΓΕΣ



Επιλογή Dry Assist+

Ναι

Επιλογή Καθυστερήσης Έναρξης

Έως 24 ώρες

Επιλογή FlexiZone 1/2 φορτίο

Ναι

Επιλογή ειδικών προγραμμάτων

Ναι

ΚΑΛΑΘΙΑ



Χρώμα καλαθιού

Γκρι

Χρώμα μερών καλαθιού

Γκρι

Λαβή

Από πλαστικό, στο επάνω και κάτω καλάθι

Μέγιστη διάμετρος

19,0 εκ

πιάτου στο πάνω καλάθι

Κάτω καλάθι

Με 2 πτυσσόμενα στηρίγματα

Επάνω καλάθι	Με σταθερές κεντρικές θέσεις	Κάτω καλάθι με ένθετα anti-drip	Ναι
Στήριγμα ποτηριών	Ναι	Μέγιστη διάμετρος πιάτου στο κάτω καλάθι	30,0 εκ
Ρύθμιση ύψους άνω καλαθιού	Σε 3 επίπεδα (5 εκ)	Έγχρωμα μέρη	Πράσινο

ΤΕΧΝΙΚΑ ΧΑΡΑΚΤΗΡΙΣΤΙΚΑ



Πλάτος (mm)	598 mm	Αισθητήρας πλύσης Aquatest	Ναι
Βάθος (mm)	570 mm	Σύστημα αντιπλημμυρικής προστασίας	Ολικό Acquastop
Τύπος οθόνης	Οθόνη LED (3 ψηφίου)	Παροχή νερού	Μονή, κρύο/ζεστό νερό μέγιστο 60°C - εξοικονόμηση ενέργειας με ζεστό νερό έως 35%
Ύψος (mm)	818 mm	Μέγιστη σκληρότητα νερού	100°fH;58°dH
Χειρισμός	Ηλεκτρονικός	Σύστημα στεγνώματος	Φυσικό στέγνωμα με συμπυκνωτή, με αυτόματο σύστημα ανοίγματος πόρτας Dry Assist + στο τέλος του κύκλου
Οθόνη	Καθυστέρηση έναρξης, Διάρκεια προγράμματος, Χρόνος έως τη λήξη	Προστασία από ατμό Υλικό δεξαμενής Φίλτρο	Από πλαστικό Ανοξειδωτο ατσάλι Ανοξειδωτο ατσάλι
Programme graphics	Σύμβολα	Κρυμμένη αντίσταση ΜΕΝΤΕΣΕΔΕΣ	Ναι Αυτοεξισορρόπηση με σταθερούς μεντεσέδες 100 - 215 mm
Ένδειξη On/off	Ναι	Ελάχιστο και μέγιστο ύψος μπάζας	7cm, από 820 έως 890 mm
Ένδειξη έλλειψης αλατιού	Λυχνία	Ρυθμιζόμενα πόδια	Depth of dishwasher with open door (mm) 1146
Ένδειξη έλλειψης γυαλιστικού	Λυχνία	Ρύθμιση πίσω ποδιού από μπροστά	Ναι
Ένδειξη εξέλιξης προγράμματος	Ναι	Top cover	Από πλαστικό
Ένδειξη τέλους κύκλου	Ηχητικό σήμα		
Σύστημα πλύσης	Orbital		
Τρίτος βραχίονας πλύσης	Μονός		
Αποσκληρυντής νερού	Με ηλεκτρονική ρύθμιση		

ΕΤΙΚΕΤΑ ΑΠΟΔΟΣΗΣ/ΕΝΕΡΓΕΙΑΣ - ΚΑΝ. 2019

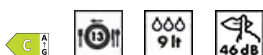

ΕΝΕΡΓΕΙΑΚΗ ΚΛΑΣΗ	C	Διάρκεια προγράμματος	4:25 ω:λλ
Κατανάλωση ενέργειας [για 100 κύκλους στο πρόγραμμα eco]	73 kWh	Αερομεταφερόμενο επίπεδο θορύβου	46 dB(A) re 1 pW
Χωρητικότητα (πλήρη σερβίτσια)	13	Κλάση αερομεταφερόμενου επιπέδου θορύβου	C
Κατανάλωση νερού [ανά κύκλο]	9,0 litres	Δείκτης ενεργειακής απόδοσης (EEI)	43,8

ΗΛΕΚΤΡΙΚΗ ΣΥΝΔΕΣΗ

Φις	(F;E) Σούκο	Συχνότητα (Hz)	50 Hz
Ισχύς	1800 W	Τύπος σύνδεσης	Μονοφασικό
Ένταση ρεύματος	10 A	Μήκος καλωδίου τροφοδοσίας	140 cm
Τάση	220-240 V		

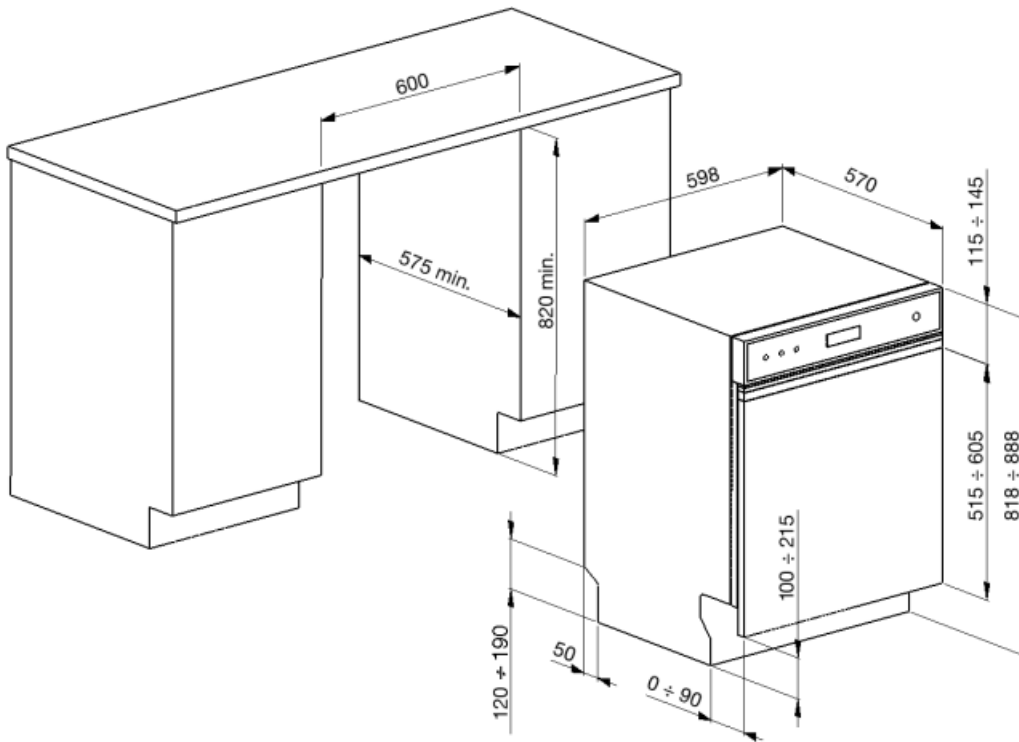

Not included accessories

KITPL60FABB



Κιτ Toekick σε λευκό χρώμα με ρυθμιζόμενο ύψος. Μπορεί να τοποθετηθεί σε όλα τα πλήρως εντοιχισμένα και κάτω πάγκου μοντέλα με Fixed Fulcrum. Μπορεί επίσης να τοποθετηθεί στα μοντέλα με μεταβλητό υπομόχλιο ή μεντεσέδες flexifit.

KITPL60FABN



Κιτ Toekick σε μαύρο χρώμα με ρυθμιζόμενο ύψος. Μπορεί να τοποθετηθεί σε όλα τα πλήρως εντοιχισμένα και κάτω πάγκου μοντέλα με Fixed Fulcrum. Μπορεί επίσης να τοποθετηθεί στα μοντέλα με μεταβλητό υπομόχλιο ή μεντεσέδες flexifit.

KITGH

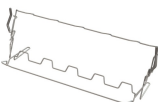

Κιτ γυάλινης βάσης. Πρέπει να τοποθετηθεί στο πρώτο καλάθι αλλά μόνο αν υπάρχουν πτυσσόμενα ράφια

KITPL60FABX



Κιτ Toekick από ανοξείδωτο ατσάλι με ρυθμιζόμενο ύψος. Μπορεί να τοποθετηθεί σε όλα τα πλήρως εντοιχισμένα και κάτω πάγκου μοντέλα με Fixed Fulcrum. Μπορεί επίσης να τοποθετηθεί στα μοντέλα με μεταβλητό υπομόχλιο ή μεντεσέδες flexifit.

KITPLV2



Κιτ επέκτασης για πλυντήριο πιάτων και πλυντήριο ρούχων: μήκος mt. 2





















Alternative products



PL364CN

Χρώμα: Μαύρο

Symbols glossary (TT)

	<p>Ο αισθητήρας Aquatest είναι ένας ηλεκτρονικός αισθητήρας που μετρά τον βαθμό διαύγειας του νερού στο τέλος της αρχικής φάσης. Σύμφωνα με τις τιμές που μετρήθηκαν, ο αισθητήρας ρυθμίζει το πιο κατάλληλο πρόγραμμα, επιτυγχάνοντας έτσι τα καλύτερα αποτελέσματα πλύσης με την ελάχιστη ποσότητα νερού.</p>		<p>Anti-drop: Ορισμένα μοντέλα είναι εξοπλισμένα με ειδικά πολυμερή ένθετα anti-drop, που βελτιώνουν τη διαδικασία στεγνώματος.</p>
	<p>COMM_HEIGHT_82_72dpi</p>		<p>Χρονόμετρο καθυστέρησης: Το χρονόμετρο καθυστέρησης μπορεί να αναβάλει την έναρξη του προγράμματος έως και 24 ώρες.</p>
	<p>FlexiDuo: Το 3ο καλάθι μαχαιροπίρουνων FlexiDuo σας επιτρέπει να τοποθετείτε μαχαιροπίρουνα ή μικρά ποτήρια, κουτάλες ή ογκώδη σκεύη όπως θέλετε: αποτελείται από δύο ξεχωριστές και κινητές μονάδες.</p>		<p>FlexiZone: Το ½ φορτίο flexizone σας επιτρέπει να πλύνετε μια εξοικονόμηση ενέργειας μειωμένου φορτίου, νερού και χρόνου και δεν υπάρχουν περιορισμοί σχετικά με το πού τοποθετούνται τα αντικείμενα.</p>
	<p>Επίπεδο θορύβου: Η άριστη μόνωση και οι ειδικές συσκευές περιορίζουν στο ελάχιστο το θόρυβο.</p>		<p>Το σύστημα πλύσης τροχιάς διανέμει το νερό ομοιόμορφα σε όλη την κοιλότητα του πλυντηρίου πιάτων 60 cm, κατευθύνοντας το νερό με ακρίβεια για να εξασφαλίσει ένα εξαιρετικό πλύσιμο.</p>
	<p>Auto 45°- 65°: Το πρόγραμμα Auto ρυθμίζει τη διάρκεια ενός κύκλου ανάλογα με την ανάγκη πρόπλυσης και τον αριθμό των ξεβγαλμάτων που απαιτούνται.</p>		<p>Κρύσταλλα: Το πρόγραμμα Crystals είναι αφιερωμένο σε ευαίσθητα πιάτα όπως ποτήρια και πορσελάνη.</p>
	<p>Eco: αυτό το οικονομικό πρόγραμμα πλύσης χρησιμοποιεί χαμηλή ποσότητα νερού και ενέργειας για να παρέχει την πιο φιλική προς το περιβάλλον επιλογή καθαρισμού.</p>		<p>Κανονικό πρόγραμμα: Το κανονικό πρόγραμμα είναι κατάλληλο για κανονικούς βαθμούς βρωμιάς για καθημερινή χρήση.</p>
	<p>Πρόγραμμα μουλιάσματος: Το πρόγραμμα μουλιάσματος παρέχει ένα ξέβγαλμα για την πρόληψη του στεγνώματος της βρωμιάς.</p>		<p>Ταχεία 27 λεπτά: Το γρήγορο πρόγραμμα 27 λεπτών διαρκεί μόλις 27 λεπτά για να πλύνετε ένα φορτίο.</p>
	<p>Ultraclean: Η επιλογή Ultraclean εκτελεί τελικό ξέβγαλμα σε υψηλή θερμοκρασία 70°C εξαλείφοντας σχεδόν όλα τα βακτήρια.</p>		<p>Τα σύμβολα δείχνουν τον αριθμό των ρυθμίσεων πλάκας του πλυντηρίου πιάτων.</p>
	<p>Ολικό Acquastop: Εκτός από τη μερική προστασία Acquastop που υπάρχει σε όλα τα πλυντήρια πιάτων Smeg, ορισμένα μοντέλα έχουν μια ηλεκτρονική συσκευή τοποθετημένη στο σωλήνα εισαγωγής νερού, η οποία παρακολουθεί την στάθμη του νερού στο μηχάνημα, ανιχνεύει διαρροές στο σωλήνα και απενεργοποιεί αμέσως την παροχή νερού όταν είναι απαραίτητο.</p>		<p>Σύστημα WaterSave εξασφαλίζει τα καλύτερα αποτελέσματα πλυσίματος με ελάχιστη κατανάλωση νερού ανάλογα με το μοντέλο του πλυντηρίου πιάτων.</p>
	<p>Γρήγορος κύκλος πλύσης: για κανονικά λερωμένα μικτά φορτία, όπως πιάτα και τηγάνια, ακόμη και με αποξηραμένα υπολείμματα. Τα πιάτα πλένονται και στεγνώνουν σε 60 λεπτά.</p>		<p>...</p>



Κύκλος πλύσης κατάλληλος για κανονικά λερωμένα πιάτα, ακόμη και με αποξηραμένα υπολείμματα. Εξασφαλίζει μέγιστη μείωση θορύβου και επομένως είναι ιδανικό εάν επιθυμείτε να το χρησιμοποιήσετε



Η επιλογή Dry Assist +, εκτός από την εξοικονόμηση ενέργειας, εξασφαλίζει το τέλειο στέγνωμα των πιάτων ανοίγοντας αυτόματα την πόρτα στο τέλος του κύκλου πλύσης.



HYGIENE 99,9% Πρόγραμμα πλύσης σε υψηλή θερμοκρασία. Το έκπλυμα 75° εγγυάται την απομάκρυνση του 99,9% των μικροβίων και των βακτηρίων.



Σας επιτρέπει να ενεργοποιήσετε πρόσθετα προγράμματα όταν επιλέγονται μαζί με οποιονδήποτε κύκλο πλύσης. Αφού επιλέξετε τον απαιτούμενο κύκλο πλύσης, πατήστε το κουμπί (



Τάξη ενεργειακής απόδοσης C



Οι εργασίες με στόχο τη συνεχή βελτίωση επέτρεψαν τη δημιουργία της δεύτερης γενιάς του κινητήρα Inverter 2.0 που χαρακτηρίζεται από μεγαλύτερη αποδοτικότητα και αντοχή στο χρόνο, η οποία επιτρέπει πολύ υψηλές επιδόσεις και χαμηλότερη κατανάλωση ενέργειας και επίπεδο θορύβου.