

# PL364CX



|                    |                                 |
|--------------------|---------------------------------|
| Termékcsalád       | Mosogatógépek                   |
| Névleges szélesség | 60 cm                           |
| Névleges magasság  | 82 cm                           |
| Üzembe helyezés    | Részlegesen integrált beépített |
| Dekor ajtópanel    | Nincs mellékelve                |
| Kosarak száma      | 3, FlexiDuo                     |
| Motor              | Inverter 2.0                    |
| EAN kód            | 8017709307134                   |



## Programok



|                           |                               |                    |      |
|---------------------------|-------------------------------|--------------------|------|
| Programok száma           | 10+1                          | Auto szenzor 45-65 | Igen |
| Mosási hőmérsékletek      | 38, 45, 50, 55, 65, 70, 75 °C | Keverés            | Igen |
| Áztatás                   | Igen                          | Csendes (-2 dB)    | Igen |
| Expressz 27'              | Igen                          | Intenzív           | Igen |
| Crystal                   | Igen                          | Öntisztító         | Igen |
| Teljes expressz – 60 perc | Igen                          | Higiénikus 99,9%   | Igen |
| ECO                       | Igen                          |                    |      |

## Opciók



|                        |             |                            |      |
|------------------------|-------------|----------------------------|------|
| Dry Assist+ opció      | Igen        | 1/2 töltet FlexiZone opció | Igen |
| Késleltetési idő opció | akár 24 óra | Speciális programok opció  | Igen |

## Kosarak



|                           |        |   |                         |
|---------------------------|--------|---|-------------------------|
| Kosár színe               | Szürke | A felső kosár legnagyobb berakható edénye | 19,0 cm                 |
| Kosár összetevőinek színe | Szürke | Alsó kosár                                | 2 összehajtható ráccsal |

|                                       |                                    |  |         |
|---------------------------------------|------------------------------------|--|---------|
| Fogantyú                              | Műanyag a felső és az alsó kosáron | Alsó kosár csepegésgátló betétekkel          | Igen    |
| Felső kosár                           | Középen rögzített állvánnyal       | A legnagyobb berakható edény az alsó kosárba | 30,0 cm |
| Üvegtartó                             | Igen                               | Színes belső komponensek                     | Zöld    |
| A felső kosár magasságának beállítása | Három szinten (5 cm)               |  |         |

## MŰSZAKI JELLEMZŐK



|                         |   |   |   |
|-------------------------|---|---|---|
| Termék szélesség (mm)   | 598 mm  | Zavarosság érzékelő                     | Igen  |
| Termék mélység (mm)     | 570 mm  | Aquatest                                |   |
| Megjelenítési típus     | LED kijelző (3 számjegy)  | Elárasztásvédelmi rendszer              | Total Acquastop   |
| Termék magasság (mm)    | 818 mm  | Vízellátás                              | Szimpla; hideg/meleg víz max. 60°C - akár 35% -os energiamegtakarítás meleg vízzel            |
| Ellenőrző elemek        | Elektronikus  | Max. vízkeménység                       | 100°FH;58°dH  |
| Kijelző                 | Késleltetett indítás, Program időjelzője, A befejezésig hátralévő idő kijelzése | Szárítórendszer                         | Természetes kondenzációs szárítás, Dry Assist + automatikus ajtónyitó rendszer a ciklus végén |
| Programme graphics      | Symbols   | Gőzvédelem                              | Műanyag   |
| Be/ki jelzőfény         | Igen  | Cső anyaga                              | Rozsdamentes acél   |
| Só jelzőfény            | Világítás   | Szűrő                                   | Rozsdamentes acél   |
| Öblítőszer visszajelző  | Világítás   | Rejtett fűtőelem                        | Igen  |
| Folyamatjelző           | Igen  | Sarokvas                                | Önkiegyensúlyozó, rögzített zsanérokkal   |
| Ciklus vége jelzés      | Hangjelzés  | Lábazat min. és max. magassága          | 100 – 215 mm  |
| Automatikus kikapcsolás | Igen  | Állítható láb                           | 7cm, 820 és 890 mm között   |
| Mosórendszer            | Orbital   | Depth of dishwasher with open door (mm) | 1146 mm   |
| Harmadik szórókar       | Egyedülálló vagyok  | Előlről állítható hátsó lábak           | Igen  |
| Vízválogató             | Elektronikus beállítással   | Top cover                               | In plastic  |

## Teljesítmény / Energiacímke – 2019-es rendelet

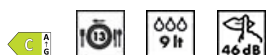

|  |            |   |                  |
|--|------------|---|------------------|
| Energiatermékhatékonysági osztály                            | C          | Program időtartama                                  | 4:25 h:min       |
| Energiafogyasztás [100 ciklusonként, az eco program alapján] | 73 kWh     | Levegőben terjedő akusztikus zajkibocsátás          | 46 dB(A) re 1 pW |
| Névleges kapacitás (ps)                                      | 13         | Levegőben terjedő akusztikus zajkibocsátási osztály | C                |
| Vízfogyasztás [ciklusonként]                                 | 9.0 litres | Energiatermékhatékonysági mutató (EEI)              | 43.8             |

## Elektromos csatlakozás

|                            |           |
|----------------------------|-----------|
| Csatlakoztatott áramforrás | 1800 W    |
| Áramerősség                | 10 A      |
| Feszültség                 | 220-240 V |
| Frekvencia (Hz)            | 50 Hz     |

|                    |                       |
|--------------------|-----------------------|
| A kapcsolat típusa | Egyfázisú (pl. motor) |
| Tápkábel hossza    | 140 cm                |
| Csatlakozódugó     | (F;E) Schuko          |

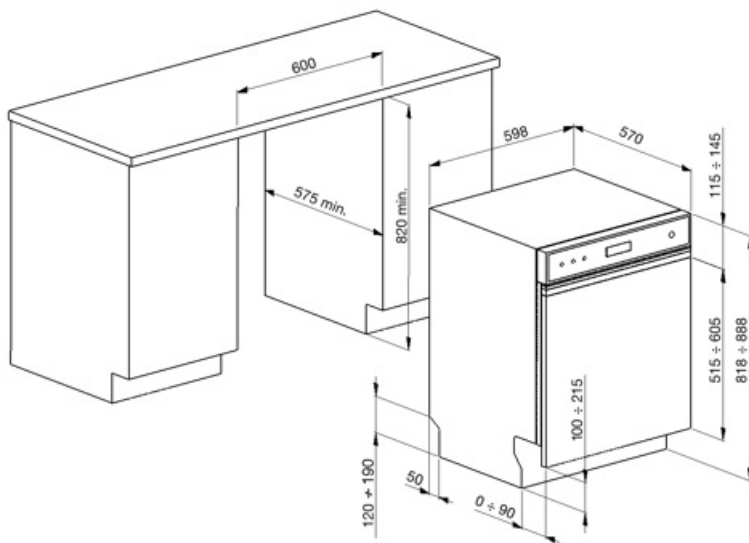

## Compatible Accessories



### KITGH

Üvegtartó készlet. Az első kosárra kell felszerelni, de csak akkor, ha vannak összehajtható állványok



### KITPL60FABB

Lábazat készlet fehér színben, állítható magassággal. Az összes teljesen integrált és pult alá építhető, fix forgópántos modellre felszerelhető. Változtatható forgópánttal vagy flexibilis zsanérokkal rendelkező modellekre is felszerelhető.



### KITPL60FABN

Lábazat készlet fekete színben, állítható magassággal. Az összes teljesen integrált és pult alá építhető, fix forgópántos modellre felszerelhető. Változtatható forgópánttal vagy flexibilis zsanérokkal rendelkező modellekre is felszerelhető.



### KITPL60FABX

Lábazat készlet rozsdamentes acélból, állítható magasságú. Az összes teljesen integrált és pult alá építhető, fix forgópántos modellre felszerelhető. Változtatható forgópánttal vagy flexibilis zsanérokkal rendelkező modellekre is felszerelhető.



### KITPLV2

Hosszabbítókészlet mosogatógéphez és mosógéphez: hossz méterben 2

---

## Alternative products





















---



**PL364CN**

Szín: Fekete

## Symbols glossary

|  |   |   |  |
|--|---|---|--|
|    | <p>Az Aquatest egy elektronikus érzékelő, amely a kezdeti áztatási fázis végén méri a víz átlátszóságának fokát. A mért értékek alapján az érzékelő beállítja a legmegfelelőbb programot, így a lehető legjobb mosási eredményt éri el, minimális vízmennyiség mellett.</p>   |    | <p>Az edények jobb szárítása, foltok hátrahagyása nélkül.</p>  |
|    | <p>82 cm magas</p>  |    | <p>Késleltető időzítő: Lehetőség van a kívánt program elindításának legfeljebb 24 órával történő elhalasztására, hogy a mosogatógépet a kívánt időpontra programozza.</p>                |
|    | <p>FlexiDuo: A FlexiDuo 3. evőeszközkosár lehetővé teszi az evőeszközök vagy kis csészék, merőkanalok vagy terjedelmes edények tetszés szerinti elrendezését: két különálló és mozgatható modulból áll.</p>   |    | <p>FlexiZone: A ½ terheléses flexizóna lehetővé teszi az energia-, víz- és időtakarékos mosogatást féltöltet esetén, és nincsenek korlátozások az edények elhelyezésére vonatkozóan.</p> |
|    | <p>Zajszint: A kiváló szigetelés és a speciális eszközök minimálisra csökkentik a zajszintet.</p>   |    | <p>A keringő mosórendszer egyenletesen osztja el a vizet a 60 cm-es mosogatógép belsejében, és precízen irányítja a vizet a kiváló mosogatási eredmények érdekében.</p>                  |
|  | <p>Automatikus 45°–65°: Az automatikus program szabályozza a ciklus hosszát az előmosás szükségességétől és a szükséges öblítések számától függően.</p>   |  | <p>Kristály: A Kristály program kényes edényekhez használható, mint a poharak és a porcelán.</p>   |
|  | <p>Eco Eco, ez a gazdaságos mosási program kis mennyiségű vizet és energiát használ fel annak érdekében, hogy a lehető legkörnyezetbarátabb tisztítási lehetőséget biztosítsa.</p>  |  | <p>Mix: A Mix program a vegyes edények és a mindennapos edények és serpenyők mosogatására alkalmas, különösebb ráragadt szennyeződés nélkül.</p>   |
|  | <p>Áztatási program: A áztatási program öblítéssel akadályozza meg a szennyeződés kiszáradását.</p>   |  | <p>Expressz 27': Az Expressz 27' program egy gyors mosogatási ciklus alacsony hőmérsékleten, enyhén szennyezett edények esetén.</p>  |
|  | <p>Ultratiszta: Az Ultratiszta opció egy végső öblítést hajt végre 70°C-os hőmérsékleten, gyakorlatilag minden baktériumot eltávolítva.</p>   |  | <p>13 teríték: Terítékek száma.</p>  |
|  | <p>Total Acquastop: Az összes Smeg mosogatógépben megtalálható részleges Acquastop-védelem mellett egyes modellek a vízfelvételi tömlőre szerelt elektronikus eszközzel rendelkeznek, amely figyeli a gépben lévő vízszintet, észleli a tömlő szivárgását, és szükség esetén azonnal kikapcsolja a vízellátást.</p> |  | <p>A víztakarékos rendszer a mosogatógép modelljétől függően a legjobb mosási eredményt biztosítja minimális vízfogyasztás mellett.</p>  |
|  | <p>Gyors mosási ciklus: normál mértékben szennyezett vegyes töltet, például edények és serpenyők esetén, még rászáradt maradványokkal is. Az edényeket 60 perc alatt elmosogatja és megszáritja.</p>  |  | <p>Mosogatógép tisztítási ciklus. A ciklust üres géppel, edények nélkül kell elindítani. Javasoljuk, hogy 2-3 havonta futtassa a programot speciális mosogatószerekkel.</p>              |



**Halk:** Szokásos mértékben szennyezett edények mosogatására alkalmas ciklus, még rászáradt maradványokkal is. Maximális zajcsökkentést biztosít, ezért éjszakai mosogatóshoz ideális.



Lehetővé teszi további programok engedélyezését, ha bármilyen mosási ciklussal együtt van kiválasztva. Miután kiválasztotta a kívánt mosási ciklust, nyomja meg a (



A Dry Assist + opció az energiatakarékosság mellett az edények tökéletes szárítását is biztosítja azáltal, hogy a mosogatási ciklus végén automatikusan kinyitja az ajtót.



C energiahatékonysági osztály



**HIGIÉNYIA 99,9%** Magas hőmérsékletű mosási program. A 75°-os öblítés garantálja a patogének és baktériumok 99,9%-os eltávolítását.



A folyamatos fejlesztésre irányuló munka lehetővé tette a nagyobb hatékonysággal és hosszú távú tartóssággal jellemzett második generációs inverter motor 2.0 megalkotását, ami nagyon nagy teljesítményt, valamint alacsonyabb energiafogyasztást és zajszintet tesz lehetővé.