

PL364CX



| | |
|------------------------------|--------------------------------|
| Famiglia | Lavastoviglie |
| Larghezza commerciale | 60 cm |
| Altezza commerciale | 82 cm |
| Installazione | Incasso parzialmente integrata |
| Pannello cucina | Non in dotazione |
| N° cesti | 3, FlexiDuo |
| Motore | Inverter 2.0 |
| Codice EAN | 8017709307134 |



Programmi



| | | | |
|--------------------------------|-------------------------------|-----------------------|----|
| Numero di programmi | 10+1 | Auto 45-65 | Sì |
| Temperature di lavaggio | 38, 45, 50, 55, 65, 70, 75 °C | Mix | Sì |
| Ammollo | Sì | Silent (-2 dB) | Sì |
| Express 27' | Sì | Intensive | Sì |
| Calici | Sì | Self clean | Sì |
| Full express 60' | Sì | Hygiene 99,9% | Sì |
| ECO | Sì | | |

Opzioni



| | | | |
|--------------------------------------|---------------|-------------------------------------|----|
| Opzione Dry Assist+ | Sì | Opzione 1/2 carico FlexiZone | Sì |
| Opzione di partenza ritardata | Fino a 24 ore | Opzione Programmi Speciali | Sì |



Cestelli





| | | | |
|--|--------|---|---------------------------|
| Colore cestelli | Grigio | Dimensioni massime piatto caricabile su cestello superiore | 19,0 cm |
| Colore componentistica cestelli | Grigio | Cestello inferiore | Con 2 inserti abbattibili |

| | | | |
|--|--|---|---------|
| Maniglia | In plastica su cesto superiore e inferiore | Cestello inferiore con inserti rompi-goccia | Sì |
| Cestello superiore | Con inserti fissi | Dimensioni massime piatto caricabile su cestello inferiore | 30,0 cm |
| Glass holder | Sì | Colore Componenti Interni | Verde |
| Regolazione in altezza del cestello superiore | Su tre livelli (5 cm) | | |

Caratteristiche Tecniche

| | | | | |
|--|--|---|--|--|
|  |  |  | | |
| Larghezza del prodotto (mm) | 598 mm | Sensore di torbidità Aquatest | Sì | |
| Profondità del prodotto (mm) | 570 mm | Sistema protezione anti-allagamento | Acquastop totale | |
| Tipo display | Display LED (3 digit) | Alimentazione acqua | Singola; acqua fredda/calda fino a 60°C - risparmio energetico con acqua calda fino al 35% | |
| Altezza del Prodotto (mm) | 818 mm | Massima durezza dell'acqua | 100°fH;58°dH | |
| Comandi | Elettronici | Sistema di asciugatura | A condensazione naturale, con sistema Dry Assist + di apertura automatica della porta a fine ciclo | |
| Display | Programmazione partenza differita, Indicazione durata programma, Indicazione tempo residuo | Protezione vapore | In plastica | |
| Grafica programmi | Simboli | Materiale vasca | Acciaio inox | |
| Indicatore on/off | Sì | Filtro | Acciaio inox | |
| Indicatore esaurimento sale | Spia | Elemento riscaldante nascosto | Sì | |
| Indicatore brillantante | Spia | Cerniere | Bilancianti a fulcro fisso | |
| Spie di avanzamento programma | Sì | Altezza minima e massima zoccolo | 100 - 215 mm | |
| Indicatore di fine ciclo | Segnale sonoro | Piedini regolabili | 7 cm, da 820 a 890 mm | |
| Sistema di lavaggio | Orbitale | Profondità lavastoviglie con anta aperta (mm) | 1146 | |
| Terzo irroratore superiore | Singolo | Piedino posteriore regolabile da davanti | Sì | |
| Decalcificatore | A regolazione elettronica | Copertura superiore | In plastica | |

Prestazioni / Etichetta Energetica - Reg. 2019

| | | | | |
|--|---|---|------------------|--|
|  |  |  | | |
| Classe di Efficienza Energetica | C | Durata del programma | 4:25 h:min | |
| Consumo energetico [per 100 cicli, basati sul programma eco] | 73 kWh | Emissioni di rumore aereo | 46 dB(A) re 1 pW | |
| Capacità nominale (ps) | 13 | Classi di emissione di rumore aereo | C | |
| Consumo di acqua [per ciclo] | 9,0 l | Indice di Efficienza Energetica (IEE) | 43,8 | |

Collegamento Elettrico

| | | | |
|---------------------------|--------------|--|----------|
| Spina | (F;E) Schuko | Frequenza | 50 Hz |
| Potenza installata | 1800 W | Tipo di connessione | Monofase |
| Corrente | 10 A | Lunghezza cavo di alimentazione | 140 cm |
| Tensione | 220-240 V | | |

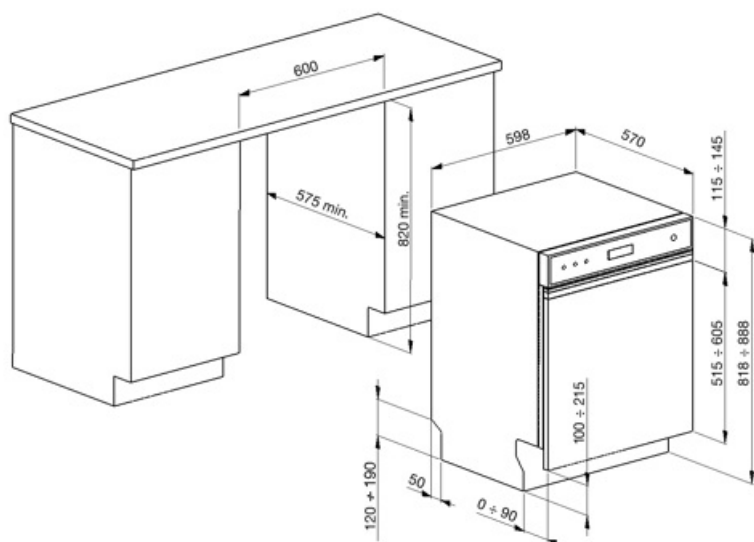

Accessori Compatibili

KITGH

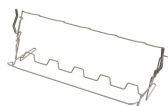

Kit portacalici da vino. Si installa nel primo cesto se gli inserti sono abbattibili

KITPL60FABN



Kit zoccolo di colore Nero regolabile in altezza, da installare su tutti i modelli di lavastoviglie a scomparsa totale o sottotop con cerniere a fulcro fisso. Può essere installato anche su modelli con cerniere a fulcro variabile e Flexifit

KITPLV2



Kit di prolunga per lavastoviglie e lavabiancheria: lunghezza mt. 2

KITPL60FABB



Kit zoccolo di colore Bianco regolabile in altezza, da installare su tutti i modelli di lavastoviglie a scomparsa totale o sottotop con cerniere a fulcro fisso. Può essere installato anche su modelli con cerniere a fulcro variabile e Flexifit

KITPL60FABX



Kit zoccolo di colore Inox regolabile in altezza, da installare su tutti i modelli di lavastoviglie a scomparsa totale o sottotop con cerniere a fulcro fisso. Può essere installato anche su modelli con cerniere a fulcro variabile e Flexifit





















Prodotti alternativi









PL364CN

Colore: Nero

Glossario simboli

| | | | |
|--|--|---|--|
|  | <p>Aquatest: Il sensore Aquatest è un sensore elettronico che misura il grado di trasparenza dell'acqua al termine della fase di ammollo iniziale. Sulla base dei valori rilevati, il sensore imposta il programma più adatto, ottenendo così i migliori risultati di lavaggio con l'utilizzo della minima quantità di acqua.</p> |  | <p>Per migliorare l'asciugatura dei piatti senza lasciare aloni.</p> |
|  | <p>Classe di efficienza energetica C</p> |  | <p>Alta 82 cm</p> |
|  | <p>Delay timer: Opzione per posticipare la partenza del programma desiderato fino a 24h per programmare il funzionamento della lavastoviglie nella fascia oraria desiderata.</p> |  | <p>L'opzione Dry Assist +, oltre ad un risparmio di energia, garantisce una perfetta asciugatura delle stoviglie aprendo la porta automaticamente alla fine del ciclo di lavaggio.</p> |
|  | <p>FlexiDuo: Il terzo cestello portaposate FlexiDuo è composto da due inserti distinti, removibili e diversamente posizionabili che garantiscono una maggiore flessibilità e comodità di carico.</p> |  | <p>FlexiZone 1/2: L'opzione FlexiZone 1/2 è adatta per lavare poche stoviglie, distribuite in entrambi i cestelli. Inoltre, consente un risparmio di energia, acqua e tempo con la totale flessibilità di carico.</p> |
|  | <p>Il livello di Silenziosità è ottenuto grazie ad un eccellente isolamento e speciali dispositivi, studiati appositamente per attutire il suono generato durante il funzionamento della lavastoviglie. In gamma sono presenti modelli con vari livelli di silenziosità.</p> |  | <p>Sistema Orbitale: Il Sistema Orbitale, è costituito da un doppio irroratore che, grazie a rotazioni sovrapposte e contemporanee, permette all'acqua di raggiungere uniformemente tutto lo spazio interno per risultati di lavaggio eccellenti.</p> |
|  | <p>Auto 45°- 65°: Il programma Auto 45°-65° è pensato per stoviglie normalmente sporche. Grazie all'azione automatica del sensore Aquatest, ottimizza i principali parametri di lavaggio quali tempo, temperatura e carico di acqua.</p> |  | <p>Calici: Il programma Calici è dedicato alle stoviglie più delicate come bicchieri e porcellane.</p> |
|  | <p>Eco: Il programma Eco è adatto per lavare stoviglie normalmente sporche. Utilizzando il programma Eco sono garantite le migliori prestazioni in termini di efficienza energetica.</p> |  | <p>Mix: Il programma Mix è indicato per stoviglie miste e pentole di uso quotidiano, senza particolari incrostazioni.</p> |
|  | <p>Ammollo: Il programma Ammollo è pensato per prelavare a freddo le pentole e le stoviglie, in attesa di un ulteriore e più approfondito lavaggio.</p> |  | <p>Express 27': Il programma Express 27' è un ciclo di lavaggio rapido, a basse temperature, per stoviglie poco sporche.</p> |
|  | <p>Ultraclean: Il programma Ultraclean, terminando con un risciacquo antibatterico a 70°C, assicura un'azione battericida aggiuntiva e una profonda pulizia delle stoviglie.</p> |  | <p>13 coperti: Numero di coperti.</p> |
|  | <p>Acquastop Totale: Il dispositivo Acquastop Totale esclude la possibilità di allagamenti mediante un microinterruttore posto sotto la vasca che blocca istantaneamente l'ingresso dell'acqua nella macchina. Un'ulteriore sicurezza è garantita da una valvola posta sul tubo di carico che ne rileva eventuali perdite.</p> |  | <p>Watersave: E' un sistema di gestione dell'acqua che, garantendo i migliori risultati di lavaggio e i minori consumi di energia, consente di lavare un pieno carico con solo 9 litri di acqua.</p> |

-
- | | | | |
|--|---|---|--|
|  | <p>FULL EXPRESS 60': Programma di lavaggio rapido per stoviglie miste e pentole con sporco normale, anche con residui secchi. In 60 minuti le stoviglie vengono lavate ed asciugate.</p> |  | <p>Programma di lavaggio macchina. Il ciclo deve essere azionato con la macchina vuota, senza stoviglie. Si consiglia di ripetere il programma ogni 2-3 mesi, utilizzando appositi detergenti per lavastoviglie.</p> |
|  | <p>SILENT: Programma di lavaggio indicato per il lavaggio di stoviglie normalmente sporche, anche con residui secchi. Garantisce la massima riduzione della rumorosità.</p> |  | <p>SPECIAL: L'opzione selezionata insieme ad un qualsiasi programma di lavaggio permette di attivare una serie di programmi aggiuntivi. Dopo avere selezi</p> |
|  | <p>HYGIENE 99,9%: Programma di lavaggio ad alta temperatura. Il risciacquo a 75° garantisce l'eliminazione del 99,9% di germi e batteri.</p> |  | <p>Il lavoro volto al miglioramento continuo ha permesso la creazione del motore Inverter di seconda generazione 2.0 caratterizzato da una maggior efficienza e durabilità nel tempo che permette il raggiungimento di altissime prestazioni con un abbassamento dei consumi energetici e dei livelli di rumorosità.</p> |

Benefit

Terzo cesto FlexiDuo

Il terzo cesto flessibile offre spazio aggiuntivo, adattandosi al carico per accogliere diversi tipi di stoviglie, garantendo un'organizzazione ottimale ed efficiente

Il terzo cesto FlexiDuo è composto da due sezioni separate che possono essere gestite in maniera indipendente l'una dall'altra, sovrapposte e/o rimosse offrendo flessibilità di carico per ogni esigenza. A seconda della disposizione, consente il posizionamento di tazze, bicchieri alti, utensili ingombranti e pentole nel cesto superiore.

Sistema di lavaggio Orbitale

Distribuzione uniforme dell'acqua, pulizia profonda e bassa rumorosità grazie ai doppi bracci irroratori rotanti

Sistema di lavaggio Orbitale che, grazie al suo doppio braccio, ai suoi 7 punti di uscita dell'acqua e grazie a rotazioni sovrapposte e contemporane e alle 40 rotazioni per minuto permette un'ampia copertura della zona vasca garantendo così risultati ottimali in qualsiasi configurazione di caricamento dei cesti.

DryAssist+

Il sistema di apertura automatica della porta a fine ciclo Dry Assist+ garantisce un'asciugatura rapida e a basso impatto energetico