

PL364CX



Rad výrobkov	Umývačky riadu
Komerčná šírka	60 cm
Komerčná výška	82 cm
Inštalácia	Čiastočne integrovaný vstavaný
Kuchynský panel	Nie je v dodávke
Počet košov	3, FlexiDuo
Motor	Menič 2.0
Kód EAN	8017709307134



Programy



Počet programov	10+1	Automatický snímač 45-65	Áno
Teploty prania	38, 45, 50, 55, 65, 70, 75 °C	Mix	Áno
Namáčanie	Áno	Tichý (-2 dB)	Áno
Express 27'	Áno	Intenzívny	Áno
Crystal	Áno	Samočistenie	Áno
Full express – 60 minút	Áno	Hygiena 99,9 %	Áno
ECO	Áno		

Možnosti



Možnosť Dry Assist	Áno	Možnosť 1/2 náplň FlexiZone	Áno
Možnosť časovač oneskorenia	Do 24 hodín	Možnosť špeciálne programy	Áno

Koše



Farba koša	Sivá	Najväčší rozmer riadu, ktorý sa dá naložiť do vrchného koša	19,0 cm
Farba dielov koša	Sivá	Spodný kôš	S 2 sklopnými regálmi
Rukoväť	z plastu na vrchnom a spodnom koši	Spodný kôš s vložkami proti odkvapkávaniu	Áno
Vrchný kôš	S centrálnou upevnenými regálmi		

Držiak pohárov	Áno	Najväčší rozmer riadu, ktorý sa dá naložiť do spodného koša	30,0 cm
Nastavenie výšky vrchného koša	Na troch úrovniach (5 cm)	Farba vnútorných dielov	Zelená

Technické údaje



Width (mm)	598 mm	Ochranný systém proti zaliatiu	Úplný Acquastop
Depth (mm)	570 mm	Prívod vody	Jednoduchý; studená/horúca voda max. 60 °C – úspora energie s horúcou vodou až 35 %
Typ displeja	Displej LED (3 znaky)	Max. tvrdosť vody	100°FH;58°dH
Product Height (mm)	818 mm	Sušiaci systém	Sušenie s prirodzenou kondenzáciou, so systémom automatického otvárania dvierok Dry Assist + na konci cyklu
Ovládače	Elektronický	Ochrana pred parou	z plastu
Displej	Oneskorené spustenie, Indikátor času programu, Čas do konca	Materiál nádrže	Nehrdzavejúca oceľ
Programme graphics	Symbols	Filter	Nehrdzavejúca oceľ
Indikátor on/off	Áno	Skryté výhrevné teleso	Áno
Svetelný indikátor soli	Svetlo	Pánty	Samovyvažovací s fixnými pántmi
Pomocný indikátor plákania	Svetlo	Min. a max. výška podstavca	100 – 215 mm
Indikátor priebehu	Áno	Nastaviteľné nožičky	7 cm, od 820 do 890 mm
Indikátor koniec cyklu	Akustický signál	Additional gaskets	No
Prací systém	Orbital	Back cover	No
Tretie ostrekovacie rameno	Jednoduchý	Depth of dishwasher with open door (mm)	1146
Zmäkčovač vody	S elektronickým nastavením	Zadné nožičky nastaviteľné spredu	Áno
Snímač zakalenia	Áno	Top cover	In plastic
Aquatest			

Energetický štítok – reg. 2019

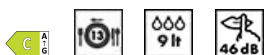

Trieda energetickej účinnosti	C	Dĺžka programu	4:25 h:min
Spotreba energie [na 100 cyklov, na základe programu eco]	73 KWh	Akustické hlukové emisie vo vzduchu	46 dB(A) re 1 pW
Menovitá kapacita (ps)	13	Trieda akustických hlukových emisií vo vzduchu	C
Spotreba vody [na cyklus]	9,0 litres	Index energetickej účinnosti (EEI)	43,8

Elektrické pripojenie

Zátka	(F;E) Schuko	Frekvencia (Hz)	50 Hz
Pripojený výkon	1800 W	Typ pripojenia	Jednofázový
Prúd	10 A	Dĺžka napájacieho kábla	140 cm
Napätie	220-240 V		

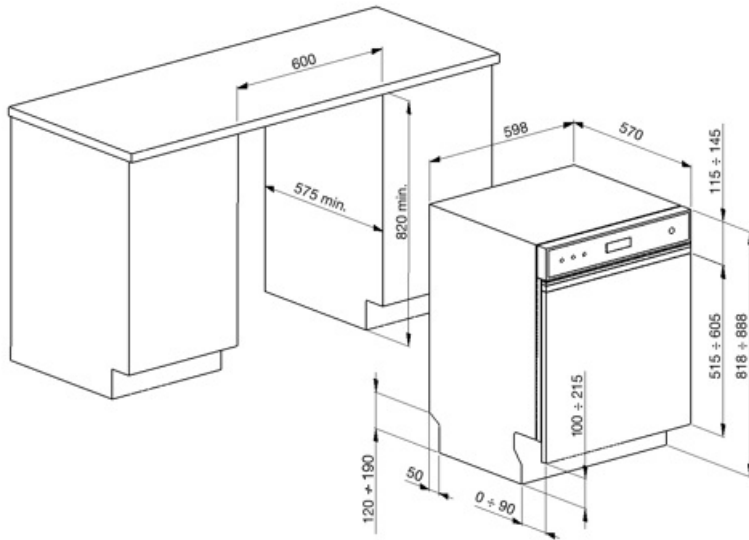

Not included accessories

KITGH

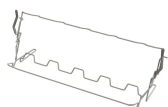

Súprava držiak pohárov. Upevňuje sa na prvý kôš, ale iba ak sú tam sklopné regály

KITPL60FABN



Otvor na nohy v čiernej farbe s nastaviteľnou výškou. Dá sa inštalovať na všetky plne integrované modely a modely vstavané pod pracovnou doskou s pántom s fixným otáčaním. Dá sa inštalovať aj na modely s pántmi s variabilným otáčaním alebo pántmi Flexifit.

KITPLV2



Nadstavbová súprava pre umývačky riadu a práčky: dĺžka 2 2

KITPL60FABB



Otvor na nohy v bielej farbe s nastaviteľnou výškou. Dá sa inštalovať na všetky plne integrované modely a modely vstavané pod pracovnou doskou s pántom s fixným otáčaním. Dá sa inštalovať aj na modely s pántmi s variabilným otáčaním alebo pántmi Flexifit.

KITPL60FABX



Otvor na nohy z nehrdzavejúcej ocele s nastaviteľnou výškou. Dá sa inštalovať na všetky plne integrované modely a modely vstavané pod pracovnou doskou s pántom s fixným otáčaním. Dá sa inštalovať aj na modely s pántmi s variabilným otáčaním alebo pántmi Flexifit.



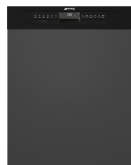



















Alternative products



PL364CN

Farba: Čierna

Symbols glossary

	<p>Snímač Aquatest je elektronický snímač, ktorý meria stupeň priehľadnosti vody na konci úvodnej fázy namáčania. Na základe zistených hodnôt snímač nastaví najvhodnejší program, a tak dosiahne najlepšie výsledky prania pri minimálnom množstve vody.</p>		<p>Na vylepšenie sušenia riadu bez zanechávania škvŕn.</p>
	<p>Trieda energetickej účinnosti C</p>		<p>výška 82 cm</p>
	<p>Časovač oneskorenia: Možnosť odložiť spustenie požadovaného programu až o 24 hodín nastavením spustenia umývačky riadu v požadovaný čas.</p>		<p>Možnosť Dry Assist zaručuje okrem úspory energie dokonalé sušenie riadu automatickým otvorením dvierok na konci umývacieho cyklu.</p>
	<p>FlexiDuo: Tretí kôš na príbory FlexiDuo vám umožňuje usporiadať príbory, malé šálky, naberačky alebo objemné nástroje, ako chcete: tvoria ho dva samostatné posuvné moduly.</p>		<p>FlexiZone: Flexizone s polovičnou náplňou umožňuje umývať menej náplne s úsporou energie, vody a času, pričom nie sú obmedzenia, kam položíte jednotlivé kusy.</p>
	<p>Snaha o neustále vylepšovanie umožnila vznik druhej generácie meničového motora 2.0, ktorý sa vyznačuje vyššou účinnosťou a dlhšou výdržou, čo má za následok vysokú výkonnosť a nižšiu spotrebu elektrickej energie a hladinu hluku.</p>		<p>Hladina hluku: Vďaka vynikajúcej izolácii a špeciálnym zariadeniam je hladina hluku na minime.</p>
	<p>Umývací systém Orbital rozvádza vodu rovnomerne cez vnútorný priestor umývačky riadu 60 cm a presne ju smeruje tak, aby sa zaručilo dokonalé umytie.</p>		<p>Automatický 45°-65°: Automatický program reguluje dĺžku cyklu v závislosti od potreby predpierania a požadovaného počtu plákaní.</p>
	<p>Crystals: Program Crystals je určený pre krehký riad zo skla alebo porcelánu.</p>		<p>Eco: Eco je ekonomický prací program, ktorý využíva malé množstvo vody a elektrickej energie, a tak poskytuje možnosť prania, ktoré je najšetrnejšie k životnému prostrediu.</p>
	<p>Mix: Program Mix je vhodný pre zmiešané keramické nádoby a každodenné hrnce a panvice bez zaschnutých zvyškov.</p>		<p>Program namáčanie: Program namáčanie, aby sa zmäčkili tvrdé, zaschnuté nečistoty.</p>
	<p>Express 27': Program Express 27' je rýchly umývací cyklus pri nízkej teplote, pre mierne znečistený riad.</p>		<p>Ultraclean: Pri možnosti Ultraclean sa vykoná záverečný oplach pri vysokej teplote 70 °C, pričom sa odstráni prakticky všetky baktérie.</p>
	<p>13 nastavení umiestnenia: Počet nastavení umiestnenia.</p>		<p>Úplný Acquastop: Okrem čiastočného ochranného systému Acquastop, ktorým sú vybavené všetky umývačky riadu Smeg, majú niektoré modely elektronické zariadenie pripojené k prívodnej hadici vody, ktoré monitoruje hladinu vody v zariadení, zisťuje úniky z hadice a v prípade potreby okamžite vypne prívod vody.</p>
	<p>Systém WaterSave zaručuje najlepšie výsledky umývania pri minimálnej spotrebe vody v závislosti od modelu umývačky riadu.</p>		<p>rýchly umývací program pre normálne znečistené taniere a varné nádoby, ktoré môžu obsahovať aj zaschnuté zvyšky. Riad sa umýva a suší 60 minút.</p>



Cyklus čistenia umývačky riadu. Cyklus je potrebné spustiť s prázdny m zariadením, bez riadu. Odporúčame vykonať program raz za 2-3 mesiace s použitím špeciálnych čistiacich prostriedkov.



Umožňuje po zvolení aktivovať prídavné programy s akýmkoľvek pracím cyklom. Po zvolení požadovaného pracieho cyklu stlačte tlačidlo (



TICHÝ: Umývací cyklus vhodný pre normálne znečistené riady, aj so zaschnutými zvyškami. Zaručuje maximálnu redukciu hluku, preto je ideálny, ak chcete, aby sa vykonal v noci.



HYGIENA 99,9 % Umývací program s vysokou teplotou. Oplach pri 75° zaručuje odstránenie 99,9 % mikróbov a baktérií.

Benefit (TT)

FlexiDuo

The flexible third basket provides additional space, adapting to the load to accommodate various types of dishes, ensuring optimal organization and efficient use of interior capacity

The third FlexiDuo basket consists of two separate sections that can be handled independently of each other, stacked and/or removed, offering loading flexibility for every need. Depending on the arrangement, it allows cups, tall glasses, bulky utensils and pots and pans to be placed in the upper basket.

Orbital Wash System

Even water distribution, deep cleaning and low noise thanks to the dual rotating spray arms

Orbital washing system, which, thanks to its double arm, its 7 water exit points and thanks to overlapping and simultaneous rotations and 40 rotations per minute, allows ample coverage of the tank area, thus guaranteeing optimal results in any basket-loading configuration.

DryAssist+

The Dry Assist+ system of automatic door opening at the end of the cycle ensures fast and energy-efficient drying