

PL6522NIN



Product Family	Dishwashers
Commercial width	60 cm
Commercial height	82 cm
Installation	Parcialmente-integrado embutido
N° cestos	2
EAN code	8017709290320



Programas



N. of programmes	5	Delicate and Quick	No
Washing temperatures	50, 65, 70 °C	Daily Quick	No
Soak	Yes	Normal Quick	No
Rapido 27'	No	Auto 40-50	No
Vidro	No	Auto 40-60	No
Expresso completo - 60 minutos	No	Auto 60	No
Express 50°	No	Auto 60-70	No
ECO	Yes	Auto Delicate	No
Expresso verde	No	Auto Super Wash	No
Sensor automático 45-65	No	Strong and fast	No
Normal	No	Super	No
Mistura	Sim	Universal	No
Silencioso (-2 dB)	No	Regular	No
Ultralimpo	No	Intensive 65°	No
Intenso	Sim	Intensive 70°	No
Autolimpeza	No	Intensive 65° 1/2 load	No
Esterilizar	No	Plate rack/warmer	No
1/2 load	Yes	Normative Australia	No
Express 60°	No	Rinse	No
Delicate	No	Light and quick	No
Daily	No	Normal ECO	No
Extreme Wash	No	Super Quick	No
Normal USA	No	Short	No
Ultra Rapid	No	Strong	No
ECO Quick	No	Special Bio	No

Options



Enersave option	No	Options for tabs FlexiTabs	No
Delay timer option	3-6-9 hours	Opção Lavagem rápida	No
Extra dry option	Yes	Sanitizing option Hyclean	No
1/2 load FlexiZone option	No	Opção de programas especiais	No

Baskets



Basket colour	Grey	Largest loadable dish in upper basket	25,0 cm
Basket components colour	Grey	Lower Basket	Com 2 racks dobráveis
Handle	In plastic on upper and lower basket	Lower basket with anti-drip inserts	Yes
Upper Basket	With central fixed racks	Largest loadable dish in lower basket	30,0 cm
Height adjustment of the upper basket	On two levels, by extraction	Colour Inner Components	Green
Upper basket with EasyGlide System	No	Cutlery basket	13 place settings sliding
Sliding Guides Extra Glide	No		

Technical Features



Largura do produto (mm)	598 mm	Water supply	Single; cold/hot water max. 60°C - energysave with hot water up to 35%
Profundidade do produto (mm)	570 mm	Max water hardness	100°FH;58°dH
Altura do produto (mm)	818 mm	Drying system	Natural condenser drying
Watersave system	No	Steam protection	In plastic
Controls	Electronic	Internal light	No
Display	No	Internal light	No
Gráfico dos programas	Símbolos	Tub material	Stainless steel
On/off indicator	Yes	Filter	Stainless steel
Salt light indicator	Light	Concealed heating element	Yes
Rinse aid indicator	Light	Hinges	Self balancing with fixed hinges
Progress indicator	No	Altura mínima e máxima do plinto	100 - 215 mm
End of cycle indicator	Acoustic signal	Can be installed in-column	No
Washing system	Orbital	Adjustable feet	7cm, from 820 to 890 mm
Third spray arm	Single		
Water softener	With electronic setting		

Turbidity sensor	No	Adjustable door	No
Aquatest		profundidade da máquina de lavar louça com porta aberta (mm)	1146
Flood protection system	Total Acquastop	Back feet adjustable from front	Yes
		Adjustable plinth	No
		Tampo superior	Tampo superior em plástico

Etiqueta de Desempenho / Energia - Reg. 2019

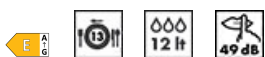

Classe de eficiência energética	E	Duração do programa	3:20 h:min
Consumo de energia [por 100 ciclos, com base no programa eco]	90 KWh	Emissões de ruído acústico aerotransportado	49 dB(A) re 1 pW
Capacidade nominal (ps)	13	Classe de emissão de ruído acústico aerotransportado	C
Consumo de água [por ciclo]	12.0 litres	Índice de eficiência energética (IEE)	53.7

Electrical Connection

Plug	(F;E) Schuko	Frequency (Hz)	50 Hz
Connected power	1800 W	Type of connection	Single-phase
Current	10 A	Power supply cable length	140 cm
Voltage	220-240 V		

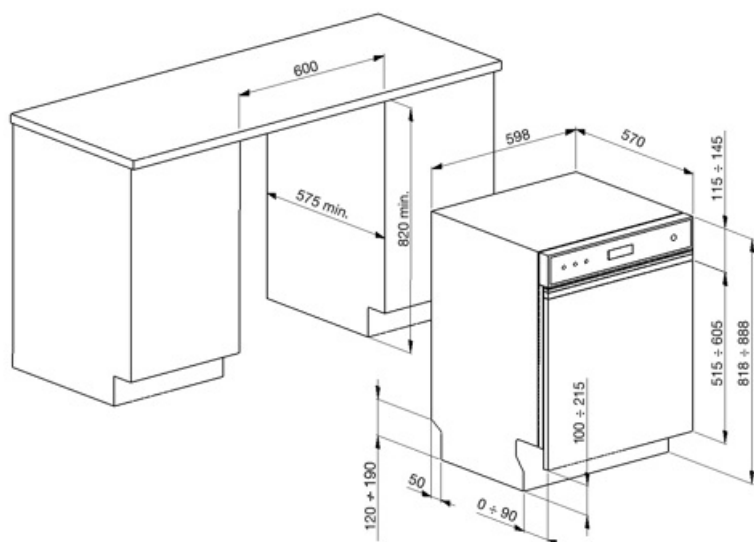

Compatible Accessories

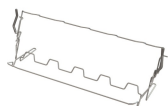

KITGH

Suporte de vidro do kit. Tem que ser montado no primeiro cesto, mas apenas se houver racks dobráveis



KITPL60FABB

Toekick Kit na cor branca com altura ajustável. Pode ser montado em todos os modelos totalmente integrados e sob bancada com Fulcro Fixo. Pode ser instalado também nos modelos com fulcro variável ou dobradiças flexíveis.



KITPL60FABN

Toekick Kit na cor preta com altura ajustável. Pode ser montado em todos os modelos totalmente integrados e sob bancada com Fulcro Fixo. Pode ser instalado também nos modelos com fulcro variável ou dobradiças flexíveis.



KITPL60FABX

















Kit Toekick em Aço Inoxidável com altura ajustável. Pode ser montado em todos os modelos totalmente integrados e sob bancada com Fulcro Fixo. Pode ser instalado também nos modelos com fulcro variável ou dobradiças flexíveis.



KITPLV2

Extensão do kit para máquina lava-louça e máquina de lavar: comprimento mt. 2

Symbols glossary

 <p>Anti-gotejamento: Alguns modelos de máquinas lava-louças são equipados com bicos de polímero especiais anti-gotejamento, que melhoram o processo de secagem.</p>	 <p>A++: A classe de eficiência energética A++ ajuda a economizar até 20% de energia em comparação com a classe A. O desempenho máximo com consumo mínimo é garantido.</p>
 <p>Classe de eficiência energética E.</p>	 <p>COMM_HEIGHT_82_72dpi</p>
 <p>Temporizador de atraso: O temporizador de atraso pode adiar o início do programa por até 24 horas.</p>	 <p>Tecnologia do inversor: A evolução dos secadores Smeg para modelos mais inteligentes e ambientalmente sustentáveis levou à escolha do uso da tecnologia do inversor com bombas de calor, o que reduz significativamente o consumo de energia.</p>
 <p>Nível de ruído: O excelente isolamento e os dispositivos especiais mantêm o ruído ao mínimo.</p>	 <p>O sistema de lavagem orbital distribui a água uniformemente por todo o compartimento da máquina lava-louça de 60 cm, direcionando a água com precisão para garantir uma excelente lavagem.</p>
 <p>1/2 carga: Este programa é projetado para lavar pratos não muito sujos com carga parcial da máquina lava-louça.</p>	 <p>Eco: Eco, este programa de lavagem económica utiliza uma baixa quantidade de água e energia para proporcionar a opção de limpeza mais ecológica.</p>
 <p>Programa normal: O programa normal é adequado para graus normais de sujidade para uso diário.</p>	 <p>Programa de imersão: O programa de imersão fornece um enxágue para evitar que a sujeira seque.</p>
 <p>Ultralimpo: A opção Ultralimpo realiza um enxágue final a uma temperatura elevada de 70° C eliminando praticamente todas as bactérias.</p>	 <p>Os símbolos mostram o número de configurações da placa da máquina lava-louça.</p>
 <p>Total Acquastop: Além da proteção parcial Acquastop presente em todas as máquinas lava-louça Smeg, alguns modelos têm um dispositivo eletrônico instalado na mangueira de entrada de água, que monitora os níveis de água na máquina, detecta vazamentos na mangueira e desliga o fornecimento de água imediatamente quando necessário.</p>	 <p>O sistema Economia de água garante os melhores resultados de lavagem com um consumo mínimo de água, dependendo do modelo da máquina lava-louça.</p>
 <p>...</p>	

Benefit (TT)

Orbital Wash System

Even water distribution, deep cleaning and low noise thanks to the dual rotating spray arms

Orbital washing system, which, thanks to its double arm, its 7 water exit points and thanks to overlapping and simultaneous rotations and 40 rotations per minute, allows ample coverage of the tank area, thus guaranteeing optimal results in any basket-loading configuration.