

# PL7233WTX



משפחת מוצרים  
רוחב  
גובה מסחרי  
התקנה  
מס' סלים  
קוד EAN

מדיחי כלים  
60 ס"מ  
82 ס"מ  
מובנה משולב חלקית  
FlexiDuo עם סל שלישי, 3  
8017709268510



## תוכניות / פונקציות



מס' תוכניות	5+5 תוכניות מהירות	חיישן אוטו' 45-65	כן
טמפרטורות כביסה	38, 45, 50, 55, 65, 70 °C	נקי במיוחד	כן
השריה	כן	מהירה חסכונית	כן
מהירה 27 דקות	כן	עדינה ומהירה	כן
זכוכית	כן	מהירה רגילה	כן
חסכונית	כן	חזקה ומהירה	כן

## אפשרויות



אפשרות חיסכון בחשמל	כן	של FlexiTabs-אפשרות ל טבליות	כן
אפשרות טיימר השהיה	עד 24 שעות	אפשרות זמן מהיר	כן

## סלים



צבע סל	אפור	הכלי הגדול ביותר הניתן להכנסה בסל העליון	19,0 cm
צבע רכיבי סל	אפור	סל תחתון	עם 4 רשתות מתקפלות
ידית	בפלסטיק על תחביב נירוסטה על הסל העליון והתחתון עם רשתות אמצעיות קבועות בשלוש רמות	סל תחתון עם תחביבים נגד טפטוף	כן
סל עליון		הכלי הגדול ביותר הניתן להכנסה בסל התחתון	30,0 cm
סל עליון עם מערכת EasyGlide	כן	צבע רכיבים פנימיים	כחול

## מאפיינים טכניים



Width (mm)	598 mm
Depth (mm)	570 mm
סוג צג	OLED
Product Height (mm)	818 mm
בקרות צג	אלקטרוני
	התחלה מושהית, מחוון זמן התוכנית, חיווי זמן סיום, מחוון זמן תוכנית דינמיות
Programme graphics	Symbols
מחוון הדלקה/כיבוי	כן
מחוון תאורת מלח	אור
מחוון עזר לשטיפה	אור
מחוון סוף המחזור	בצג, עם צליל
מערכת שטיפה	פלנטריום
זרוע ריסוס שלישית	יחיד
מרכז המים	עם הגדרות אלקטרוניות
Aquatest חיישן עכירות	כן

<b>מערכת הגנה מהצפה צינור מים</b>	כולל Acquastop יחיד; מים קרים/חמים מקסי' חיסכון בחשמל עם - 60°C מים חמים עד 35%
<b>קשיות מים מרבית מערכת ייבוש</b>	100°FH;58°dH ייבוש עם עיבוי טבעי, עם מערכת פתיחת דלת בסוף המחזור EnerSave בפלסטיק נירוסטה נירוסטה
<b>הגנת קיטור חומר אמבט מסנן</b>	כן
<b>גוף חימום נסתר צירים</b>	איזון עצמי עם צירים משתנים 100-215 מ"מ
<b>גובה בסיס מינימלי ומקסימלי</b>	7 ס"מ, מ-820 עד 890 מ"מ
<b>רגליות מתכווננות Additional gaskets</b>	Yes, with stainless steel plate
<b>Depth of dishwasher with open door (mm)</b>	1146
<b>רגליות אחוריות מתכווננות מהחזית</b>	כן
<b>Top cover</b>	In plastic

## תויות חשמל / ביצועים - שנת 2019



קטגוריית יעילות אנרגטית	D
צריכת חשמל [ל-100 מחזורים, מבוססת על תוכנית חסכונית]	81 KWh
קיבולת נקובה (כ"ס)	13
צריכת מים [למחזור]	9,0 litres

<b>משך התוכנית פליטות רעש נישא באוויר</b>	4:00 h:min
<b>קטגוריית פליטות רעש נישא באוויר</b>	42 dB(A) re 1 pW B
<b>אינדקס יעילות אנרגטית (EEI)</b>	48,4

## חיבור חשמלי

תקע	(F;E) Schuko
חשמל מחובר	1800 W
זרם	10 A
מתח	220-240 V

<b>תדר (Hz)</b>	50 Hz
<b>סוג החיבור</b>	חד-פאזי
<b>אורך כבל חשמל</b>	140 cm

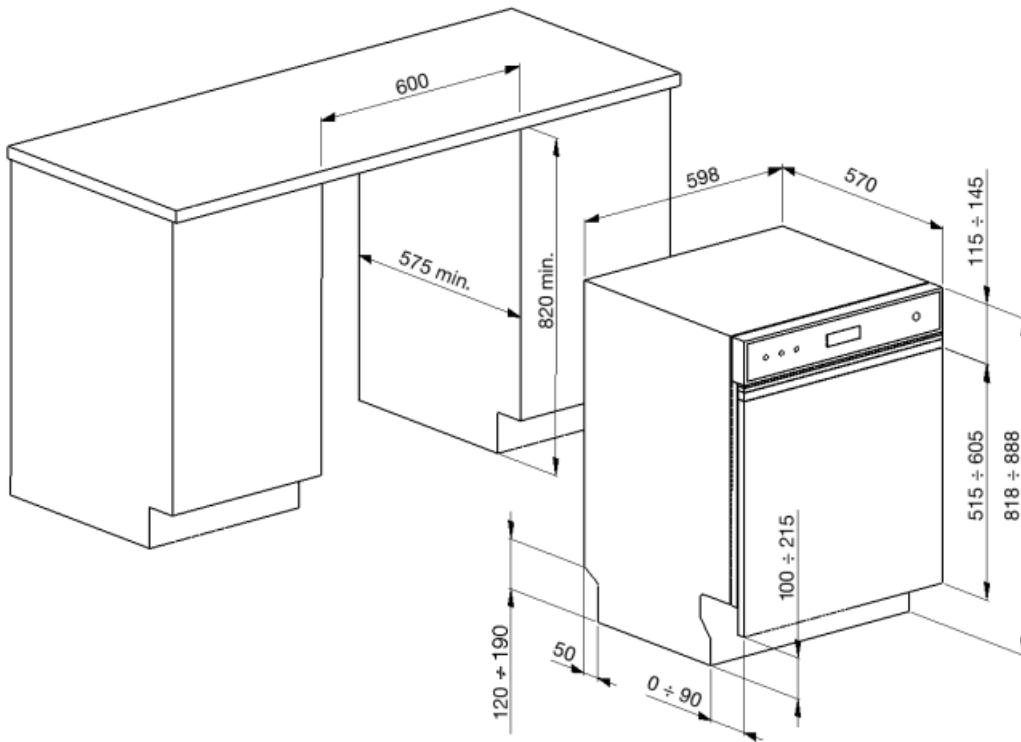

## Not included accessories



### KITPL60N

ערכת לוח תחתון שחור עם גובה ועומק מתכווננים. ניתנת להתקנה בכל הדגמים המשולבים לחלוטין ובדגמים מתחת לדלפק Fulcrum או Flexifit עם צירים משתנים.



### KITPL60X

ערכת לוח תחתון נירוסטה עם גובה ועומק מתכווננים. ניתנת להתקנה בכל הדגמים המשולבים לחלוטין ובדגמים מתחת לדלפק Fulcrum או Flexifit עם צירים משתנים.



### KITPL60B

ערכת לוח תחתון לבן עם גובה ועומק מתכווננים. ניתנת להתקנה בכל הדגמים המשולבים לחלוטין ובדגמים מתחת לדלפק Fulcrum או Flexifit עם צירים משתנים.



### KITPLV2

ערכת הארכה למדיח כלים ומכונת כביסה: אורך במטר 2

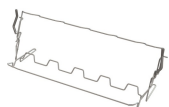

### KITGH

מחזיק כוסות ערכה. יש להתקינו בסל הראשון רק אם יש מדפים מתקפלים

## Symbols glossary (TT)

	<p>Aquatest מודד את הצלילות של המים במהלך התוכנית האוטומטית ומבטיח אוטומטית את הצריכה המינימלית של מים וחשמל.</p>		<p>נגד טפטוף: חלק מהדגמים של מדיחי כלים מצוידים בפיות פולימר מיוחדות נגד טפטוף שמשפרות את תהליך הייבוש.</p>
	<p>A+++ מכשירים עם הסמל הזה מפחיתים את צריכת A. החשמל ביותר מ-30% בהשוואה לדירוג אנרגיה</p>		<p>COMM_HEIGHT_82_72dpi</p>
	<p>טיימר השהיה: ניתן לכוון את טיימר השהיה להפעיל את התוכנית עד 24 שעות לאחר מועד הכיוון</p>		<p>הצגת תוכניות, פונקציות ואפשרויות שנבחרו: LED צג ואת הזמן שנותר לסיום המחזור</p>
	<p>EasyGlide: הנוחה מסייעת EasyGlide מערכת בהוצאה קלה מהמכשיר, ומאפשרת גמישות מרבית בהכנסת כביסה למכונה</p>		<p>מאפשר FlexiDuo סל הסכו"ם השלישי FlexiDuo לסדר סכו"ם או ספלים קטנים, מצקות או כלים גדולים יותר כרצוי: כולל שני מודולים נפרדים וניתן להזיז</p>
	<p>Flexitabs: Flexitabs מכוונת את מחזור השטיפה כדי להעניק את התוצאות הטובות ביותר ללא קשר לסוג חומר הניקוי שנעשה בו שימוש</p>		<p>רמת רעש: בידוד מצוין ומכשירים מיוחדים מפחיתים את הרעש למינימום</p>
	<p>PLANETARIUM_WASHING_SYSTEM_72dpi</p>		<p>אוטו 45°-65°: התוכנית האוטומטית מווסתת את אורך המחזור בהתאם לצורך בקדם כביסה ובמספר השטיפות הנחוץ</p>
	<p>מהירה עדינה: תוכנית מהירה עדינה מתאימה לשטיפה מהירה של כלים עדינים</p>		<p>חסכונית: חסכונית, תוכנית כביסה חסכונית זו משתמשת בכמות נמוכה של מים וחשמל כדי לספק את אפשרות הניקוי הידידותית ביותר לסביבה</p>
	<p>חסכונית: חסכונית, תוכנית כביסה חסכונית זו משתמשת בכמות נמוכה של מים וחשמל כדי לספק את אפשרות הניקוי הידידותית ביותר לסביבה</p>		<p>מהירה רגילה: תוכנית מהירה רגילה מתאימה לשטיפה מהירה של כלים מעורבים, לשימוש יומיומי</p>
	<p>תוכניות השריה: תוכנית השריה מספקת שטיפה שמונעת מהלכלוך להתייבש</p>		<p>חזקה ומהירה: תלוכנית מיוחדת שנמשכת פחות משעה אחת ושמסלקת את הלכלוך העיקש ביותר ומשקעים יבשים</p>
	<p>הסמלים מציגים את מספר הגדרות הצלחת של מדיח הכלים</p>		<p>באמצעות אפליקציית Wi-Fi ממשירים עם קישוריות אפשר לנטר את מכשירי החשמל SmegConnect (iOS ו-Android) ולשלט בהם מרחוק מסמארטפון או טאבלט</p>
	<p>Total Acquastop: בנוסף להגנה החלקית Smeg, שקיימת בכלל מדיחי הכלים של Acquastop, חלק מהדגמים מצוידים בהתקן אלקטרוני שמחובר לצינור הכניסה של המים ומנטר את מפלסי המים במכונה, מאתר נזילות וסוגר את אספקת המים מיד כשהדבר נחוץ</p>		<p>מבטיחה את תוצאות הכביסה System WaterSave הטובות ביותר תוך צריכה מינימלית של מים בהתאם לדגם של מדיח הכלים</p>
	<p>Wi-Fi קישוריות</p>		<p>D קטגוריית יעילות אנרגטית</p>