

PM3743D

Produktgruppe	Platetopp
Type innbygging	Overflate eller planmotering
Mål	70/75 cm
Strømtilførsel	Kombinasjon
Type	Kombinerte gass- og induksjonstopper
EAN-kode	8017709290252



Estetisk linje



Estetikk	Classic
Serie	Ny
Farge	Sort
Finish	Glass
Materiale	Glass
Glass Type	Keramisk Eclipse
Glasskant	Rett kant
Glass på stål	Ja
Panne stativ	Støpejern
Brennere	Smeg Contemporary
Materiale brennere	Messing
Type kontroll innstilling	Vridere
Skyvebryter	Ja
Kontrollknapp funksjon	Foran
Antall kontroller	2
kontroller farge	Rustfritt stål-effekt
Logo	Silketrykk
Serigrafi farge	Grå

Program / funksjoner



Antall gasstilberedningssoner	2
Antall induksjonstilberedningssoner	2
Tidsinnstillingsalternativer	Automatisk avstenging

Antall ekstra hurtige tilberedningssoner	2
Antall multisoner	1
Av/på-hovedbryter	Ja
Effektnivåer	9
Antall tilberedningssoner	4

Funksjoner



Multisonefunksjon	Ja	Resttidsindikator	Ja
Fleksibel sonetype	MultiZone	Modus for begrenset effektforbruk	Ja Advance
Nedfelling i benkeplate	482-486x719-724 mm	Begrenset Styrke forbrukmodus - steg	2100 til 3700 - steg 100 W
Automatisk varmebevaringsfunksjon	Ja	Demomodus	Ja
Grillfunksjon	Ja	Kontroller med barnelås	Ja
Timer for tilberedningsslutt	2	Tosonefunksjon	Ja
Pausefunksjon	Ja	Hurtigstart	Ja
Timer	1	Hurtiginnstilling av nivåer	Ja
Lydsignal for tilberedningsslutt	Ja		

Tekniske egenskaper



Venstre foran - Gass - AUX - 1.10 kW

Venstre bak - Gass - URP - 3.30 kW

Høyre bak - Induksjon - multisone - 2.10 kW - Booster 2.50 kW - Double booster 3.00 kW - 24.0x18.0 cm

Høyre foran - Induksjon Multisone - 2.10 kW - Booster 2.50 kW - Double booster 3.00 kW - 24.0x18.0 cm

Multizone right - Booster 3.60 kW - 38.5x23.0 cm

Automatisk justering av stekepannens diameter	Ja	Automatisk avstenging ved overheting	Ja
Kasserolledetektering	Ja	Automatisk avstenging ved overkoking	Ja
Permanent automatisk grytedetektor med angivelse av den relativ kontroll	Ja	Restvarmeindikator	Ja
Gassikkerhetsventiler	Ja	Vern mot utilsiktet start	Ja
Automatisk tenning	Ja		

Medfølgende tilbehør

Wokholder i støpejern 1

Elektrisk tilkobling

Elektrisk tilkoblingseffekt (W)	3700 W	Type ledning	Enfase
		Frekvens (Hz)	50/60 Hz

Strøm (A)	16 A	Lengde på strømledning (cm)	120 cm
Spenning (V)	220-240 V	Støpseltype	Nei
Spenning: 2 (V)	380-415 V		

Gasstilkobling

Gasstype	G20/G25 Naturgass	Andre gasstilkoblinger følger	Konisk
Gasstilkobling	Sylindrisk	Måling av gassforbindelse (W)	4300 W
Andre medfølgende dyser	Flytende gass G30 GPL		

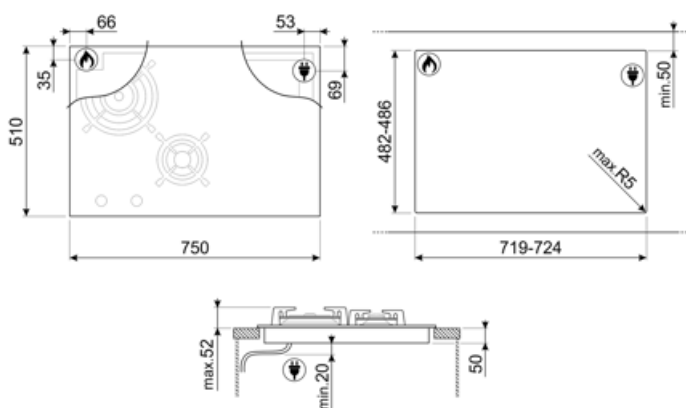

Compatible Accessories

5MPV3MB



LGCN



Skjøtelist, innebygd platetopp, rustfritt stål, 475/495 mm



GRILLPLATE























Universalrist for induksjon, gass, keramisk og elektrisk platetopp. Non-stick belegg ideelt for steking av kjøtt, ost og grønnsaker. Mål: 410 x 240 mm.



TPKPLATE

Universalplate for induksjon, gass, keramisk og elektrisk platetopp. Non-stick belegg ideelt for steking av fisk, egg og grønnsaker. Mål: 410 X 240 mm.

Symbols glossary

	Permanent auto-grytedetektor		Effekt-booster: Valg som gjør det mulig å arbeide ved full effekt når det er behov for svært intens steking.
	Gryterister i støpejern, høy ytelse: For maksimal stabilitet og styrke.		Barnesikring: Noen modeller er utstyrt med en innretning som låser programmet/syklusen slik at den ikke kan endres ved uhell.
	I dette panelet er det mulig å justere effekten ved å dra fingeren over berøringsskjermen.		Forsterket bunn: En forsterket bunn som er spesielt utviklet av Smeg, består av et stållag festet til undersiden av glassflaten på alle GasonGlass platetopper.
	Denne funksjonen gjør det mulig å holde maten varm uten å brenne den		Overhettingsbeskyttelse: Sikkerhetssystemet som automatisk slår av platetoppen hvis kontrollenheten overopphetes.
	Multizone: Gjør det mulig å bruke flere panner samtidig, både store og små, noe som gir frihet ved plassering av disse og større fleksibilitet.		Overfyllingsbeskyttelse: Den spesielle overfyllingsbeskyttelsen slår av komfyren hvis den flyter over av væsker.
	Alle stekesoner kan reduseres til et minimum effektnivå, slik at platetoppen kan etterlates uten tilsyn i en kort periode uten at maten oversteikes eller brennes. Trykk på denne funksjonen igjen, det forrige innstilte effektnivået kan aktiveres på nytt.		Hurtigvalg: Med ett trykk begynner tilberedningen ved høyeste nivå og reduseres automatisk over tid. Ideell for retter som trenger hurtig koking og deretter kontinuerlig tilberedning uten konstant kontroll (f.eks. kjøttkraft/buljong).
	Hurtigstartfunksjon: Valgt temperatur nås fortere. Varmeelementet holdes ved maksimum effekt inntil riktig temperatur er nådd.		Angivelse av restvarme: Etter at den glasskeramiske platetoppen er blitt avslått vil restvarmeindikatoren vise hvilken av varmesonene som fortsatt forblir varme. Når temperaturen faller under 60 °C vil indikatoren slukkes.
	Løpt tid: Viser hvor lenge stekesonen har vært i bruk.		Timer-funksjon: Alle keramiske platetopper har en timer-funksjon som automatisk avslutter steking etter en forhåndsinnstilt tid.
	TWIN_ZONE_72dpi		Ultra Rapid brennere: Kraftige Ultra Rapid hurtigbrennere på opptil 5kw effekt.
	Grillfunksjon		Mulighet for å stille inn maksimalt strømforbruk for platetoppen.
	Mørkt blir til lyst		Bryterknottkontroll